

EVOJTA

EVOJTA_{DPC}

INSTRUCTION





- IT** L'apparecchio può essere utilizzato da bambini di età non inferiore a 8 anni e da persone con ridotte capacità fisiche, sensoriali o mentali, o prive di esperienza o della necessaria conoscenza, purché sotto sorveglianza oppure dopo che le stesse abbiano ricevuto istruzioni relative all'uso sicuro dell'apparecchio e alla comprensione dei pericoli ad esso inerenti. I bambini non devono giocare con l'apparecchio. La pulizia e la manutenzione destinata ad essere effettuata dall'utilizzatore non deve essere effettuata da bambini senza sorveglianza.
-
- FR** L'appareil peut être utilisé par des enfants de 8 ans au moins ou par des personnes aux capacités physiques, sensorielles ou mentales réduites, ou sans expérience ou ne disposant pas des connaissances nécessaires, à condition qu'ils/elles soient sous surveillance et qu'ils/elles aient reçu des instructions quant à l'utilisation sécurisée de l'appareil et qu'ils/elles comprennent les dangers qui y sont liés. Les enfants ne doivent pas jouer avec l'appareil. Le nettoyage et l'entretien qui sont à la charge de l'utilisateur ne doivent pas être effectués par des enfants sans surveillance.
-
- GB** The appliance may be used by children over 8 years old and by persons with reduced physical, sensory or mental capacities, or who lack experience or knowledge, on condition that they are under supervision or after they have received instructions concerning the safe use of the appliance and the understanding of the dangers involved. Children must not play with the appliance. Cleaning and maintenance intended to be carried out by the user must not be performed by children without supervision.
-
- DE** Das Gerät darf nur dann von Kindern ab 8 Jahren und von Personen benutzt werden, deren sensorische oder mentale Fähigkeiten eingeschränkt sind, oder denen es an Erfahrung oder Kenntnissen mangelt, wenn sie überwacht werden oder wenn sie Anleitungen für den sicheren Gebrauch des Gerätes erhalten haben und die mit ihm verbundenen Gefahren kennen. Nicht zulassen, dass Kinder mit dem Gerät spielen. Die dem Benutzer obliegenden Reinigungs- und Wartungsarbeiten dürfen nicht von unbeaufsichtigten Kindern durchgeführt werden.
-
- NL** Dit toestel mag gebruikt worden door kinderen die ouder zijn dan 8 jaar en door personen met beperkte fysieke, sensorische en psychische vermogens, of door personen die geen ervaring en kennis hebben in het gebruik van deze apparatuur, uitsluitend wanneer dit gebeurt onder toezicht of instructie van andere personen die voor hun veiligheid instaan, en mits de betreffende en mogelijke risico's worden begrepen. Kinderen mogen niet met het toestel spelen. De reiniging en het onderhoud die/dat moet uitgevoerd worden door de gebruiker, mag niet uitgevoerd worden door kinderen waarop geen toezicht wordt gehouden.
-
- ES** Este aparato puede ser utilizado por niños mayores de 8 años y personas con alguna discapacidad física, sensorial o mental o sin experiencia y/o conocimientos previos, siempre y cuando estén supervisados y/o instruidos sobre el uso seguro de la unidad y los riesgos que conlleva. Los niños no deben jugar con el aparato. La limpieza y el mantenimiento a realizar por el usuario podrá ser llevado a cabo por niños siempre y cuando estén vigilados.
-
- SE** Apparaten får användas av barn över 8 år eller personer med nedsatt fysisk eller psykisk förmåga eller utan erfarenhet och kunskap förutsatt att det sker under överinseende eller efter att de har informerats om säker användning av apparaten och har förstått vilka faror som är förknippade med apparaten. Barn får inte leka med apparaten. Rengöring och underhåll som ska utföras av användaren får inte utföras av barn utan överinseende.

 Urządzenie może być używane przez dzieci powyżej 8 roku życia i przez osoby o ograniczonych zdolnościach fizycznych, czuciowych i umysłowych a także przez osoby nie posiadające wiedzy i doświadczenia pod warunkiem że będą one nadzorowane lub poinstruowane na temat bezpiecznego korzystania z urządzenia i na temat zagrożeń związanych jego nieprawidłowym użytkowaniem. Dzieci nie powinny bawić się urządzeniem. Czynnności czyszczenia i konserwacji przeznaczone do wykonywania przez użytkownika nie mogą być wykonywane przez dzieci bez koniecznego nadzoru.

PL

Pristroj môže byť používaný deťmi staršími ako 8 rokov a osobami s obmedzenými fyzickými, zmyslovými alebo psychickými schopnosťami alebo bez skúseností alebo bez potrebných znalostí v prípade, ak sú pod dohľadom alebo ak im boli poskytnuté príslušné inštrukcie na bezpečné používanie prístroja a na pochopenie súvisiaceho rizika. Deti sa nesmú hrať so prístrojom. Čistenie a údržba má byť zverená užívateľovi a nemá byť vykonaná deťmi bez dohľadu.

SK

Cihaz, 8 yaşından küçük olmayan çocuklar ve fiziksel, duyuşal veya zihinsel yetenekleri tam gelişmemiş kişiler veya cihazı hiç kullanmamış veya cihaz hakkında gerekli bilgiye sahip olmayan kişiler tarafından, sadece denetim altında tutuldukları sürece veya cihazın güvenliğini içinde kullanımına dair ve bundan kaynaklanabilecek riskleri anlayabilecek şekilde bilgilendirildikten sonra kullanılabilir. Çocuklar cihaz ile oynamamalıdır. Kullanıcı tarafından yapılması gereken temizleme ve bakım işlemleri, kendilerine nezaret eden biri olmadıkları sürece çocuklar tarafından yapılmamalıdır.

TR

Агрегат не предназначен для использования детьми младше 8 лет и лицами с физическими, сенсорными или умственными ограничениями, или же не имеющими опыта или знания обращения с агрегатом, если это использование не осуществляется под контролем лиц, ответственных за их безопасность, или после обучения безопасному использованию агрегата и связанным с этим риском. Не поручать чистку и обслуживание, являющиеся обязанностью пользователя, детям без надзора.

RU

Aparatul poate fi utilizat de copii nu mai mici de 8 ani și de persoane cu capacități fizice, senzoriale sau mentale reduse, sau fără experiența sau cunoașterea necesară, cu condiția să fie supravegheate sau după ce au primit instrucțiuni referitoare la utilizarea sigură a aparatului și la înțelegerea pericolelor inerente acestuia. Copiii nu trebuie să se joace cu aparatul. Curățirea și întreținerea destinată să fie efectuată de utilizator nu trebuie să fie efectuată de copii nesupravegheați.

RO

Η συσκευή δεν προορίζεται για χρήση από παιδιά μικρότερα των 8 ετών, από άτομα με ειδικές ανάγκες, ή από άτομα που δεν διαθέτουν την απαιτούμενη πείρα και κατάρτιση, εκτός και αν παρευρίσκεται ένα άτομο υπεύθυνο για την ασφάλειά τους ή υπάρχει επίτηρηση, ή έχουν λάβει τις κατάλληλες οδηγίες για τη χρήση της συσκευής. Πρέπει πάντα να επιτηρείται τα παιδιά, ώστε να αποκλειστεί το ενδεχόμενο να παίξουν με τη συσκευή. Οι εργασίες καθαρισμού και συντήρησης που είναι αρμοδιότητα του χρήστη, δεν επιτρέπεται να γίνονται από παιδιά χωρίς επίτηρηση.

GR

O aparelho pode ser utilizado por crianças de idade não inferior a 8 anos e por pessoas com capacidades físicas, sensoriais ou mentais reduzidas, ou que não tenham a experiência ou os conhecimentos necessários, desde que estejam vigiadas ou depois de instruídas relativamente à utilização segura do aparelho e alertadas sobre os perigos relativos. As crianças não podem brincar com o aparelho. A limpeza e a manutenção que devem ser efectuadas pelo utilizador, não podem ser realizadas por crianças não vigiadas.

PT

Laitteen käyttö on sallittu vähintään 8-vuotiaalle lapsille ja sellaisille henkilöille, joiden fyysinen, aisteihin liittyvät tai henkinen toimintakyky on rajoittunut tai joilla ei ole kokemusta tai tietoa laitteen käytöstä sillä ehdolla, että heitä valvotaan ja opastetaan laitteen turvalliseen käyttöön liittyen ja että he tuntevat sen käyttöön liittyvät vaarat. Lasten ei saa antaa leikkiä laitteella. Käyttäjälle kuuluvia puhdistus- ja huoltotöitä ei saa antaa lasten tehtäväksi ilman valvontaa.

FI

- DK** Dette apparat må kun benyttes af børn over 8 år og af personer med fysiske eller mentale handicaps eller uden erfaring eller kendskab til brugen af apparatet, hvis dette sker under opsyn, eller hvis disse har modtaget sikker instruktion i brugen af apparatet og forstået de risici, der er forbundet herved. Børn må ikke lege med apparatet. Rengøring og vedligeholdelse, som påhviler brugeren, må ikke udføres af børn, der ikke er under opsyn.
-
- CZ** Přístroj smí používat i děti starší 8 let a osoby s omezenými fyzickými, smyslovými či duševními schopnostmi nebo bez zkušeností či nezbytných znalostí, pokud jsou pod dohledem nebo pokud obdržely příslušné pokyny ohledně bezpečného použití přístroje a byly seznámeny s veškerým souvisejícím nebezpečím. Přístroj není určený k hraní pro děti. Čištění a údržbu má vykonávat uživatel přístroje a nikoliv děti bez dohledu.
-
- HU** A berendezést megfelelő felügyelet mellett 8 évnél idősebb gyermekek, csökkent fizikai, érzékszervi vagy értelmi képességekkel rendelkezők, tapasztalat vagy megfelelő ismeretekkel nem rendelkező személyek is használhatják abban az esetben ha a berendezés biztonságos használatáról és a vele kapcsolatos veszélyekről előzetes tájékoztatást kaptak. A berendezés nem játékszer. A berendezés tisztítása és karbantartása a felhasználó feladata, tilos felügyelet nélkülül gyerekeket megbízni ezzel a feladattal.
-
- SI** Aparat lahko uporabljajo otroci, stari najmanj 8 let, ter osebe z zmanjšanimi fizičnimi, senzornimi ali duševnimi sposobnostmi, prav tako tudi neizkušene ali nepodučene osebe, pod pogojem, da so pod nadzorom oziroma so dobile ustrezna pojasnila v zvezi z varno uporabo aparata ter v zvezi z nevarnostmi, ki izhajajo iz uporabe aparata. Otroci se z aparatom ne smejo igrati. Čiščenja in vzdrževanja, ki jih mora izvajati uporabnik, ne smejo opraviti otroci brez ustreznega nadzora.
-
- BG** Уредът може да се използва от деца на възраст над 8 години и от лица с ограничени физически, сетивни или умствени умения или без опит, или непритежаващи необходимите знания, само под надзор или ако същите са получили инструкции за безопасното използване на уреда и за осъзнаването на свързаните с него опасности. Децата не трябва да си играят с уреда. Почистването и поддръжката, предвидени да се извършват от страна на потребителя, не трябва да се извършват от деца без надзор.
-
- EE** Vähemalt 8-aastased lapsed, piiratud füüsiliste, sensoorsete või vaimsete võimeteга isikud ja isikud, kelle pole kogemusi või piisavate teadmisi, võivad seadet kasutada ainult järelvalve all või pärast seda, kui nad on saanud seadme ohutuks kasutamiseks piisavalt juhiseid ning mõistnud kasutamiseга seonduvaid ohte. Lapsed ei tohi seadmega mängida. Seadme puhastus- ja hooldustööd, mida kasutaja peab ise tegema, ei tohi teha lapsed.
-
- LV** Ierīci nevar izmantot bērni, kas ir jaunāki par 8 gadiem un cilvēki ar samazinātām fiziskām, sensorām vai garīgām spējām, vai arī cilvēki bez pieredzes vai bez nepietiekamām zināšanām, ja nu tikai viņus uzrauga vai arī pēc tam, kad viņi saņēma instrukcijas, atbilstībā ar ierīces drošu izmantošanu un no tās izraisošām briesmām. Bērniem nedrīkst rotāties ar ierīci. Tīrīšanu un tehnisko apkopi, kas ir jāveic lietotājam, nedrīkst veikt bērni bez uzraudzības.
-
- LT** Įrenginiu negali naudotis vaikai iki 8 metų amžiaus ir žmonės su fizine ar protine negalia arba patirties bei atitinkamų žinių neturintys žmonės be už jų saugumą atsakingo asmens priežiūros arba specialių nurodymų, susijusių su saugiu įrenginio naudojimu ir su pavojais, kuriuos įrenginys gali sukelti. Vaikams neturi būti leidžiama žaisti su įrenginiu. Įrenginio valymo ir priežiūros darbu, kuriuos turi atlikti naudotojas, negali atlikti vaikai be atitinkamos priežiūros.

Цей прилад можуть використовувати діти віком від 8 років та особи з обмеженими фізичними, сенсорними чи розумовими здібностями або недостатнім досвідом і знаннями, якщо вони перебувають під наглядом або одержали вказівки стосовно безпечного використання приладу і розуміють пов'язані з ним ризики. Не дозволяйте дітям гратися з приладом. Не можна доручати чищення або технічне обслуговування, які має виконувати користувач, дітям без відповідного догляду.

UA

该设备可供8岁以上儿童使用，因此身体、感觉或精神协调能力稍差的人，或缺乏经验或相关知识的人，必须在监管下使用该设备，或按照安全使用说明来操作，获知危险性所在。孩子不能玩弄设备。清洁和维护应由用户执行，不能在无监督的情况下由孩子进行。

CN

Uređaj mogu rabiti djeca koja nisu mlađa od osam godina kao i odrasli sa smanjenim fizičkim, osjetnim ili mentalnim sposobnostima, ili bez iskustva odnosno dovoljnog znanja, pod uvjetom da su pod nadzorom ili da su primili upute o sigurnoj uporabi uređaja, te da su shvatili opasnosti koje su za isti vezani. Djeca se ne smiju igrati s uređajem. Čišćenje i održavanje koje mora obavljati korisnik, ne smiju obavljati djeca bez nadzora.

HR**ع**

الجهاز من الممكن استخدامه من قبل أولاد عمرهم لا يقل عن 8 سنوات ومن قبل أشخاص ذوي القدرات الجسمانية الحسية أو العقلية المنخفضة. أو من قبل أشخاص بدون الخبرة أو المعرفة الضرورية. بشرط أن يتم ذلك تحت إشراف أو بعد أن يتم حصولهم على الإرشادات المتعلقة بالاستعمال الآمن للجهاز وفي فهم المخاطر المربوطة به. ممنوع أن يلعب الأطفال في الجهاز. عملية التنظيف والصيانة المفروض القيام بها من قبل المستخدم يجب ألا تتم على يد الأولاد دون إشراف.

Energy Efficiency Index - EEI	EVOSTA 40-70/130 / EVOSTA DPC 40-70/130	$\leq 0,23$
	EVOSTA 40-70/130 1/2" / EVOSTA DPC 40-70/130 1/2"	$\leq 0,23$
	EVOSTA B 40-60/120	$\leq 0,23$
	EVOSTA 40-70/180 / EVOSTA DPC 40-70/180	$\leq 0,23$
	EVOSTA 40-60/180X	$\leq 0,23$
	EVOSTA 40-70/PH	$\leq 0,23$
	EVOSTA 40-60/PH	$\leq 0,23$

IT - Il parametro di riferimento per i circolatori più efficienti è EEI $\leq 0,20$

FR - Le paramètre de référence pour les circulateurs les plus efficaces est EEI $\leq 0,20$

GB - The benchmark for the most efficient circulators is EEI $\leq 0,20$

DE - Der wirkungsvollste Referenz-Parameter für Umwälzpumpen ist EEI $\leq 0,20$

NL - De referentieparameter voor de meest efficiënte circulatiepompen is EEI $\leq 0,20$

ES - El parámetro de referencia para los circuladores más eficientes es EEI $\leq 0,20$

SE - Referensparametern för de mest effektiva cirkulationspumparna är EEI $\leq 0,20$

PL - Parametrem odniesienia dla cyrkulatorów bardziej sprawnych jest EEI $\leq 0,20$

SK - Najlepší štandard obehových čerpadiel je EEI $\leq 0,20$

TR - Sirkülator pompalar için randıman oranı en yüksek olan referans parametre EEI $\leq 0,20$ 'dir

RU - Контрольным параметром для более эффективных циркуляционных насосов является EEI $\leq 0,20$

RO - Valoarea de referință pentru cei mai eficienți circulatori este de EEI $\leq 0,20$

GR - Η παράμετρος αναφοράς για τους πιο αποτελεσματικούς κυκλοφορητές είναι EEI $\leq 0,20$

PT - O parâmetro de referência para os circuladores mais eficientes é EEI $\leq 0,20$

FI - Tehokkaimpien kiertovesipumppujen viiteparametri on EEI $\leq 0,20$

DK - Referenceparameteren for de mest effektive cirkulationspumper er EEI $\leq 0,20$

CZ - Nejlepší standard oběhových čerpadel je EEI $\leq 0,20$

HU - A leghatékonyabb számológépek viszonyítási paramétere: EEI $\leq 0,20$

SI - Referenčni parameter za bolj učinkovite črpalke je EEI $\leq 0,20$

BG - Базовата стойност за сравнение за най-ефективните циркуляционни помпи е EEI $\leq 0,20$

EE - Kõige tõhusamate ringluspumpade energiatõhususe indeks on EEI $\leq 0,20$

LV - Atsauces parametri visiedarbīgākajiem cirkulācijas sūkņiem ir EEI $\leq 0,2$

LT - Atitinkamas efektyviausių cirkuliatorių parametras yra EEI $\leq 0,20$

UA - Базовий параметр для найефективніших циркуляторів - EEI $\leq 0,20$

CN - 最有效循环的基准为 EEI $\leq 0,20$

HR - Referentni parametar za najučinkovitije cirkulatore jeste EEI $\leq 0,20$

ع

قيمة الايحاء لعناصر التوزيع الفعالة بالأكثر هي $0,20 \geq EEI$



Radiatori
Radiateurs
Radiators
Kühler
Radiadores
Radiatoren
Radiatorit
Radijatori
Θερμαντικά
σώματα
Grzejniki
Радиатори



Riscaldamento a pavimento
Chauffage au sol
Underfloor Heating
Fußbodenheizung
Calentamiento por suelo
Golvvärme
Lattialämmitys
Podno grijanje
Ενδοδαπέδια θέρμανση
Ogrzewanie podłogowe
Подподо̀во нагрыване

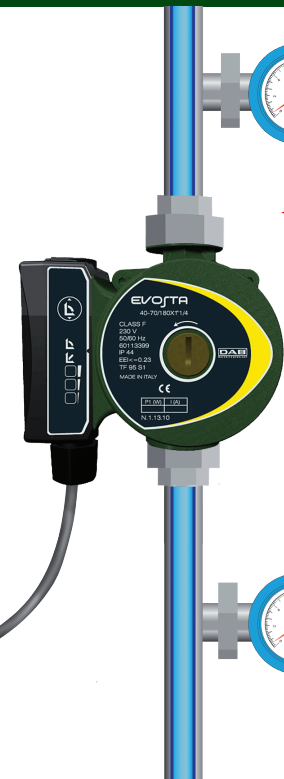

PN MAX 1,0 MPa (10 bar)



Temperatura acqua
 Température de l'eau
 Water Temperature
 Wassertemperatur
 Temperatura del agua
 Vattentemperatur
 Veden lämpötila
 Temperatura vode
 Θερμοκρασία νερού
 Temperatura wody
 Температура на водата

Temperatura ambiente
 Température ambiante
 Ambient Temperature
 Raumtemperatur
 Temperatura ambiente
 Omgivningstemperatur
 Ympäristön lämpötila
 Sobna temperatura
 Θερμοκρασία χώρου
 Temperatura otoczenia
 Температура на околната среда

EVOSTA
EVOSTA DPC

FT °C	AT °C
95	40
70	45

P MIN (90°C) 0,1 MPa (1 bar)



- Il circolatore non è adatto a pompare liquidi infiammabili o pericolosi.
- Le circulateur n'est pas indiquée pour pomper des liquides inflammables ou dangereux.
- The circulator is not suitable for pumping inflammable or dangerous liquids.
- Die Umlaufpumpe ist nicht zum Pumpen von entflammabaren oder gefährlichen Flüssigkeiten geeignet.
- El circulador no es apta para bombear líquidos inflamables o peligrosos.
- Cirkulationspumpen är inte lämplig för pumpning av lättantändliga vätskor eller farliga.
- Kiertopumppu ei sovellu helposti syttyvien tai vaarallisten nesteiden pumpaamiseen
- Pumpa za cirkuliranje nije prikladna za pumpanje zapaljivih ili opasnih tekućina.
- Ο κυκλοφορητής δεν είναι κατάλληλος για άντληση εύφλεκτων ή επικίνδυνων υγρών.
- Pompa nie jest przeznaczona do pompowania cieczy łatwopalnych lub niebezpiecznych.
- Циркуляторната помпа не е подходяща за нагнетяване на запалими и опасни флуиди.

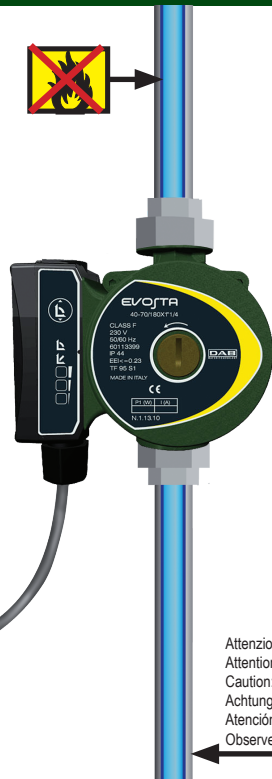

Riscaldamento a pavimento
 Chauffage au sol
 Underfloor Heating
 Fußbodenheizung
 Calentamiento por suelo
 Golvvärme
 Lattialämmitys
 Podno grijanje
 Θερμοκρασία νερού
 Ogrzewanie podłogowe
 Подподо̀во на̀ряване



Radiatori
 Radiateurs
 Radiators
 Kühler
 Radiadores
 Radiatorer
 Radiaattorit
 Radijatori
 Θερμαντικά σώματα
 Grzejniki
 Радиатори

Attenzione alta temperatura Varoitus: korkea lämpötila
 Attention: haute température Pažnja visoka temperatura
 Caution: high temperature Προσοχή στην θερμοκρασία
 Achtung: hohe temperatur Uwaga: wysoka temperatura
 Atención: alta temperatura Внимание: висока температура
 Observera! Hög temperatur

EVOSTA 40-70/130 (1")

EVOSTA 40-70/130 (1/2")

EVOSTA 40-70/180 (1")

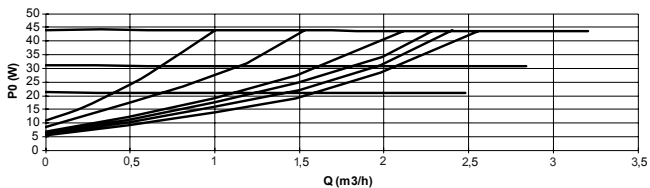
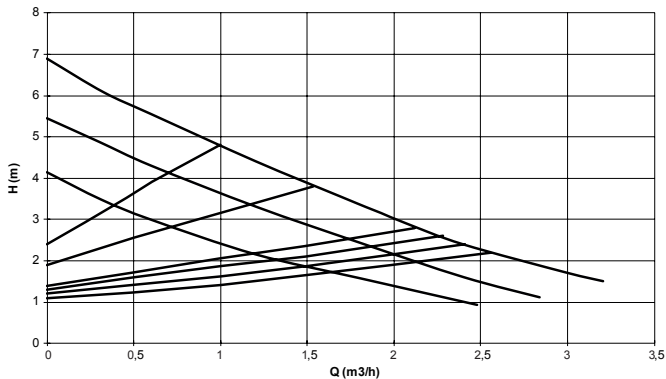

EVOSTA 40-60/180X (1"1/4)

EVOSTA B 40-60/120

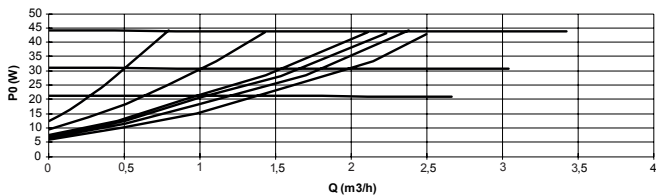
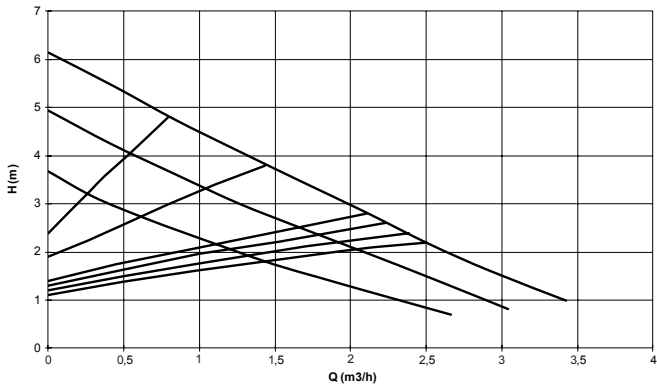

EVOSTA DPC 40-70/130 (1")
 EVOSTA DPC 40-70/130 (1/2")
 EVOSTA DPC 40-70/180 (1")

DPC

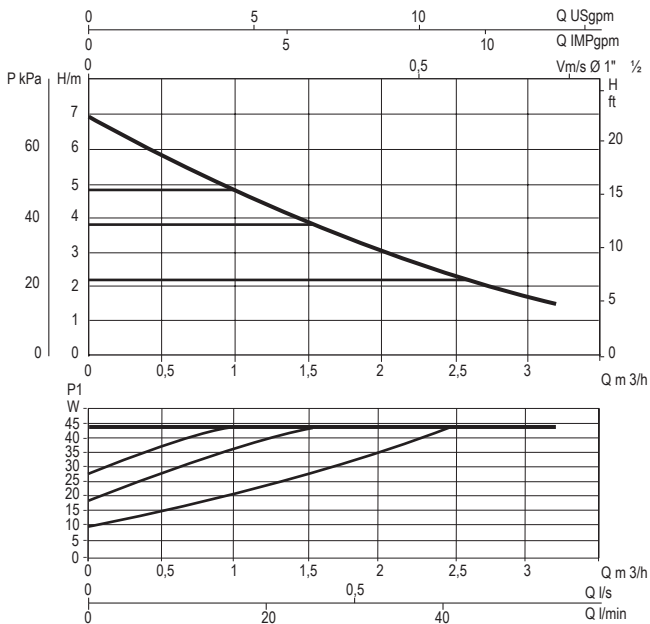

DPV

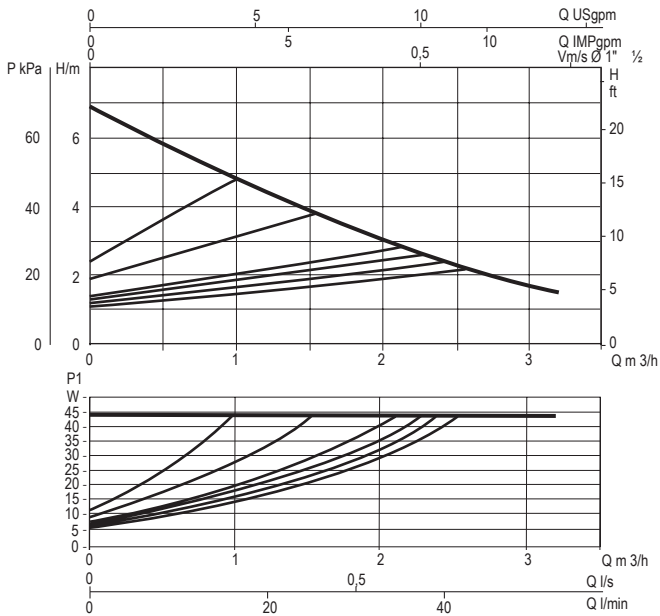



- IT - Attenzione acqua ad alta temperatura
 FR - Attention eau à haute température
 GB - Caution: Hot water!
 DE - Vorsicht! Sehr heißes Wasser
 NL - Let op, water op hoge temperatuur
 ES - Atención agua a alta temperatura
 SE - Observera! Vatten med hög temperatur
 PL - Uwaga, woda o wysokiej temperaturze
 SK - Pozor, voda s vysokou teplotou
 TR - Dikkat: Sıcak su!
 RU - Внимание высокая температура воды
 RO - Atenție apă la temperatură înaltă
 GR - Προσοχή νερό σε υψηλή θερμοκρασία
 PT - Atenção! Água a alta temperatura
 FI - Varoitus, kuumaa vettä
 DK - Advarsel: Meget varmt vand
 CZ - Pozor voda o vysoké teplotě
 HU - Vigyázat: magas hőmérsékletű víz
 SI - Pozor, voda pri visoki temperaturi
 BG - Внимание: вода с висока температура
 EE - Ettevaatus – tuline vesi!
 LV - Uzmanību! Augstas temperatūras ūdens.
 LT - Dėmesio: aukštos temperatūros vanduo
 UA - Увага вода під високою температурою
 CN - 注意高温水
 HR - Pažnja voda na visokoj temperaturi
 ٢ ماء ساخن! - تحذير:





- IT - Temperatura elevata
 FR - Température élevée
 GB - High temperature
 DE - Hohe Temperatur
 NL - Hoge temperatuur
 ES - Temperatura alta
 SE - Hög temperatur
 PL - Wysoka temperatura
 SK - Vysoká teplota
 TR - Yüksek ısı
 RU - Высокая температура
 RO - Temperatură înaltă
 GR - Αυξημένη θερμοκρασία
 PT - Temperatura elevada
 FI - Korkea lämpötila
 DK - Høj temperatur
 CZ - Velmi vysoká teplota
 HU - Magas hőmérséklet
 SI - Visoka temperatura
 BG - Висока температура
 EE - Kõrge temperatuur
 LV - Augsta temperatūra
 LT - Aukšta temperatūra
 UA - Висока температура
 CN - 高温
 HR - Visoka temperatura

ع

- درجة حرارة عالية

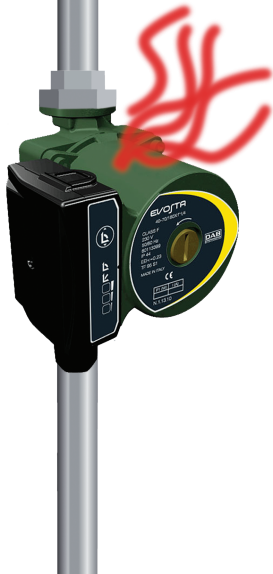

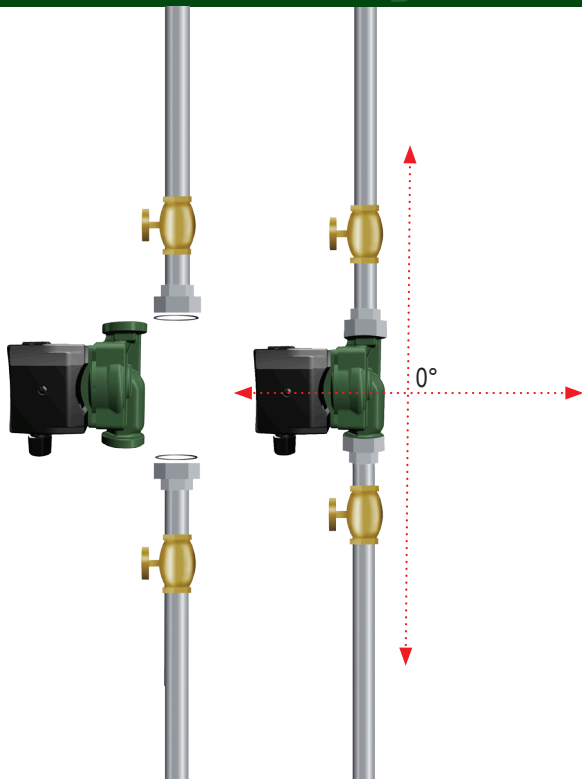

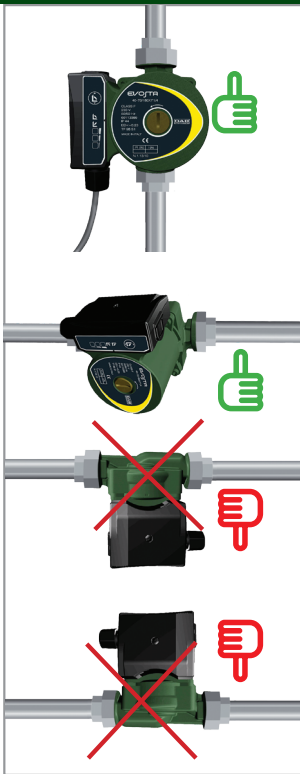



1 x 230V, 50-60 Hz



H05RR-F
3 x 0,75 mm²



1 STANDARD

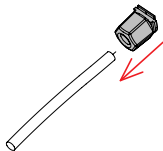
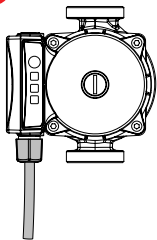

1

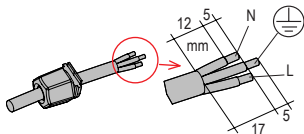

2

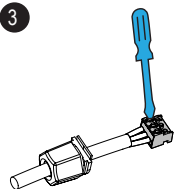

3

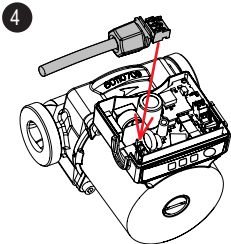

4

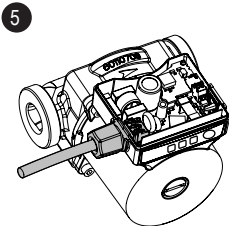

5

2 NO STANDARD

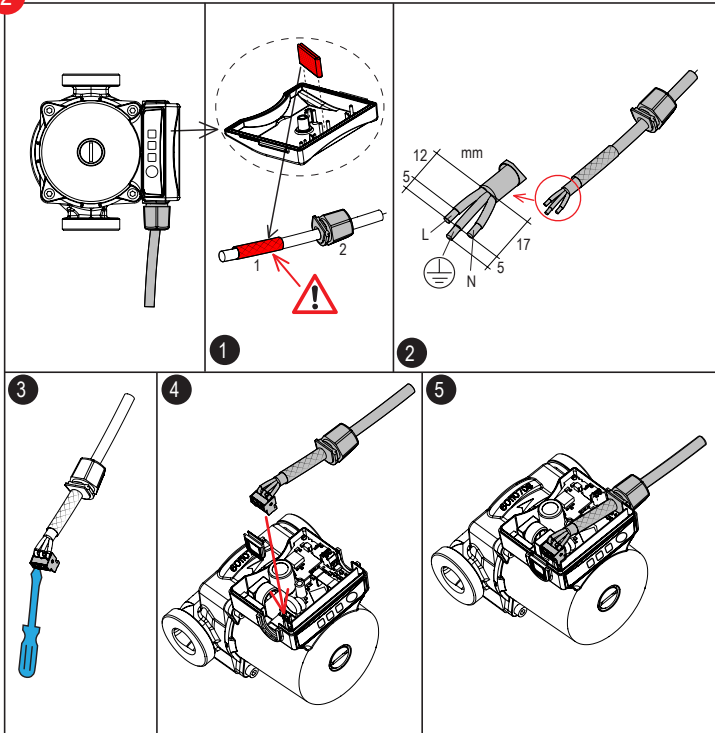

EVOSTA



1



3

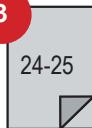

2



Curva fissa - Courbe fixe - Fixed curve
 Feste Kennlinien Curva fija - Fast kurva -
 Kiinteää käyrää - Fiksna krivulja - Σταθερή
 καμπύλη - Wykres stały - Фиксирана
 крива

IT • Per un rapido sfiato impostare la pompa  alla velocità 3 per 10'. Al termine vedi pagine: 24-25.

FR • Pour une purge rapide, régler la pompe  à la vitesse 3 pendant 10 minutes. À la fin, voir pages: 24-25.

GB • For quick bleeding, set the pump  to speed 3 for 10'. On completion, see pages: 24-25.

DE • Zum Schnellentlüften die Pumpe  10 Min. lang auf Geschwindigkeit 3 stellen. Am Ende siehe Seite: 24-25.

NL • Om snel te ontlichten, de pomp  10' op snelheid 3 instellen. Na afloop zie pagina's: 24-25.

ES • Para una purga rápida configure la bomba  en la velocidad 3 durante 10'. Al concluir véanse las páginas: 24-25.

- SE • Avlufta snabbt genom att ställa in pumpen Δ på hastighet 3 i 10 minuter. Efter avslutat moment, se sid. 24-25.
- PL • W celu szybkiego odpowietrzenia uruchomić pompę Δ z prędkością 3 na 10'. Po zakończeniu patrz strony: 24-25.
- SK • Na umožnenie rýchleho odvzdušnenia nastavte čerpadlo Δ na rýchlosť 3 x 10'. Na záver pozri str.: 24-25.
- TR • Hızlı hava alma işlemi için pompayı Δ 10' için 3 hıza ayarlayın. İşlemi bitirmek ile ilgili olarak, bkz. sayfalar: 24-25.
- RU • Для быстрого спуска настройте насос Δ на скорость 3 в течение 10 минут. В конце см. страницы: 24-25.
- RO • Pentru o aerisire rapidă, setați pompa Δ la viteză 3, timp de 10 minute. La încheierea acestei operații vezi paginile 24-25.
- GR • Για γρήγορη εξέρωση, ρυθμίστε την αντλία Δ στην ταχύτητα 3 για 10'. Κατά την ολοκλήρωση, δείτε τις σελίδες: 24-25.
- PT • Para purgar o ar rapidamente, configure a bomba Δ na velocidade 3 durante 10 min. Ao terminar, consultar as páginas: 24-25.
- FI • Suorita nopea ilmaus asettamalla pumppu Δ 10 minuutiksi nopeudelle 3. Ks. tämän jälkeen sivut 24-25.
- DK • Indstil pumpen Δ til hastighed 3 i 10 minutter for at udlufte hurtigt. Se herefter s. 24-25.
- CZ • Chcete-li provést rychlé odvzdušnění, nastavte čerpadlo Δ na rychlost 3 na 10'. Po ukončení zkontrolujte strany: 24-25.
- HU • A gyors légtelenítéshez állítsa be 10 percra a szivattyút Δ 3-as sebességre. Ennek befejeztével lásd a 24-25 oldalakat.
- SI • Za hitri izpust, črpalko naravnajte Δ na hitrost 3 za 10'. Na koncu glej strani: 24-25.
- BG • За бързо отстраняване на въздуха, настройте помпата Δ на 3-та скорост за 10'. След изтичане на времето, вижте страници: 24-25.
- EE • Radiaatorite kiireks õhutamiseks pange pump Δ 10 minutiks tööle kiirusel 3. Seejärel vt lk: 24-25.
- LV • Ātram pūtienam, uzstādīt sūkni Δ 3. ātrumā uz 10'. Beigās skatīties lappuses: 24-25.
- LT • Norėdami užtikrinti greitąjį išleidimą, nustatykite 3 siurblio Δ greitį 10 minučių. Skaitykite 24-25 puslapius
- UA • Для швидкого спуску налаштувати насос Δ на швидкості 3 протягом 10'. По закінченні дивись сторінки: 24-25.
- CN • 为快速放气，请将泵的速度 Δ 设定为3，持续10秒。结束后请参阅第24-25页。
- HR • Za brzo pražnjenje postaviti pumpu Δ na brzinu 3 i tako 10'. Po završetku vidjeti stranice: 24-25.
- ع بالنسبة للاستنزاف السريع، قم بتعيين سرعة المضخة Δ على القيمة 3 بدلا من 10'. عند الانتهاء، انظر الصفحات: 24-25.

EVOSTA DPC

Velocità costante - Vitesse constante - Constant speed - Konstante geschwindigkeit - Velocidad constante - Jämn hastighet - Vakionopeus Konstantna brzina - Σταθερή ταχύτητα - Stała prędkość - Константна скорост

1



Premere per 5"=Velocità costante
 Presser pendant 5" = Vitesse constante
 Press for 5" = Constant speed
 5" lang drücken = konstante Geschwindigkeit
 Pulsar por 5" = Velocidad constante
 Tryck i 5" = Jämn hastighet
 Paina 5 sekuntia = Vakionopeus
 Držati pritisnuto 5"= Konstantna brzina
 Πατήστε για 5"=Σταθερή ταχύτητα
 Naciśnąć i przytrzymać przez 5 s = Stała prędkość
 Натиснете за 5" = Константна скорост

2



3

24-25

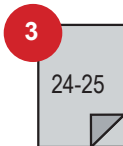

IT • Per un rapido sfiato impostare la pompa alla velocità massima per 10'. Al termine vedi pagine:24-25

FR • Pour une purge rapide, régler la pompe à la vitesse maximale pendant 10 minutes. À la fin, voir pages: 24-25

GB • For quick bleeding, set the pump to maximum speed for 10'. On completion, see pages: 24-25

DE • Zum Schnellentlüften die Pumpe 10 Min. lang auf Höchstgeschwindigkeit stellen. Am Ende siehe Seite:24-25

NL • Om snel te ontluften, de pomp 10' op de maximale snelheid instellen. Na afloop zie pagina's: 24-25

ES • Para una purga rápida configure la bomba en la velocidad máxima durante 10'. Al concluir véanse las páginas: 24-25.

- SE • Avlufta snabbt genom att ställa in pumpen på max. hastighet i 10 minuter. Efter avslutat moment, se sid. 24-25
- PL • W celu szybkiego odpowietrzenia ustawić pompę z maksymalną prędkością na 10'. Po zakończeniu patrz strony: 24-25.
- SK • Na umožnenie rýchleho odvodu vzduchu nastavte čerpadlo na maximálnu rýchlosť na 10'. Na záver pozri str.: 24-25.
- TR • Havanın hızlı boşaltılması için pompayı 10' maksimum hızda ayarlayın. Tamamlandığında, 24-25.inci sayfalara bakınız.
- RU • Для быстрого спуска настройте насос на максимальную скорость в течение 10 минут. В конце см. страницы: 24-25.
- RO • Pentru o aerisire rapidă, setați pompa la viteză maximă, timp de 10 minute. La încheierea acestei operații vezi paginile 24-25.
- GR • Για γρήγορη εξέρωση, ρυθμίστε την αντλία στη μέγιστη ταχύτητα για 10'. Κατά την ολοκλήρωση, δείτε τις σελίδες: 24-25.
- PT • Para purgar o ar rapidamente, configure a bomba na velocidade máxima durante 10 min. Ao terminar, consultar as páginas: 24-25.
- FI • Suorita nopea ilmaus asettamalla pumppu 10 minuutiksi maksiminopeudelle. Ks. tämän jälkeen sivut 24-25.
- DK • Indstil pumpen til maks. hastighed i 10 minutter for at udlufte hurtigt. Se herefter s. 24-25.
- CZ • Chcete-li provést rychlé odvodnění, nastavte čerpadlo na maximální rychlost na 10'. Po ukončení zkontrolujte strany: 24-25.
- HU • A gyors légtelenítéshez állítsa be 10 percere a szivattyút a maximális sebességre. Ennek befejeztével lásd a 24-25 oldalakat.
- SI • Za hitri izpust, črpalko naravnajte na najvišjo hitrost za 10'. Na koncu glej strani: 24-25.
- BG • За бързо отстраняване на въздуха, настройте помпата на максималната скорост за 10'. След изтичане на времето, вижте страници: 24-25.
- EE • Radiaatorite kiireks õhutamiseks pange pump 10 minutiks tööle maksimumkiirusel. Seejärel vt lk 24-25.
- LV • Ātrām pūtienam, uzstādīt sūkni maksimālajā ātrumā uz 10'. Beigās skatīties lappuses: 24-25.
- LT • Norėdami užtikrinti greitąjį išleidimą, nustatykite didžiausią siurblio greitį 10 minučių. Škaitykite 24-25 puslapius.
- UA • Для швидкого спуску налаштувати насос на максимальну швидкість на 10 хвилин. По закінченні дивись сторінки: 24-25.
- CN • 为快速放气，请将泵的最大速度设定为10。结束后请参阅第24-25页。
- HR • Za brzo pražnjenje postaviti pumpu na maksimalnu brzinu i tako 10'. Po završetku vidjeti stranice: 24-25.
- ع
24-25 بالنسبة للاستنزاف السريع، قم بتعيين سرعة المضخة على أقصى قيمة لمدة 10'. عند الانتهاء، انظر الصفحات:

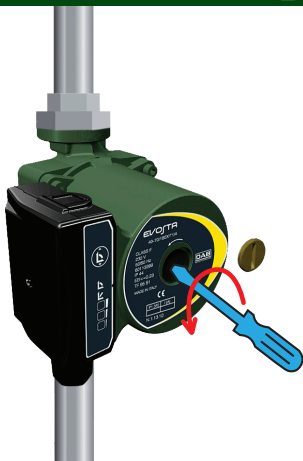

- IT • Il circolatore non richiede alcun tipo di manutenzione. All'inizio della stagione invernale assicurarsi che l'albero motore non sia bloccato.
- FR • Le circulateur ne demande aucune maintenance. Au début de la saison hivernale s'assurer que l'arbre moteur n'est pas bloqué.
- GB • The circulator does not require any kind of maintenance. At the start of the winter season, ensure that the motor shaft is not blocked.
- DE • Die Umlaufpumpe ist vollkommen wartungsfrei. Zu Beginn des Winters sicherstellen, dass die Motorwelle nicht blockiert ist.
- NL • De circulatiepomp behoeft geen enkele vorm van onderhoud. Aan het begin van het winterseizoen dient u zich ervan te verzekeren dat de motoras niet geblokkeerd is.
- ES • El circulador no requiere ningún tipo de mantenimiento. Al comenzar la temporada invernal, comprobar que el eje del motor no esté bloqueado.
- SE • Cirkulationspumpen kräver inget speciellt underhåll. Kontrollera inför den kallare årstiden att motoraxeln inte är blockerad.
- PL • Wirnik nie wymaga żadnego rodzaju konserwacji. Z początkiem sezonu zimowego należy sprawdzić czy wał silnika nie jest przypadkiem zablokowany.

- SK • Cirkulátor si nevyžaduje žiaden typ údržby. Na začiatku zimnej sezóny je potrebné sa uistiť o tom, aby hriadeľ motora nebol zablokovaný.
- TR • Sirkulátor herhangi bir bakım yapılmasını gerektirmez. Kış mevsimi başında motor milinin bloke olmadığını kontrol edin.
- RU • Циркуляторный насос не нуждается в каком-либо техническом обслуживании. В начале зимнего сезона проверить, чтобы вал двигателя не был заблокирован.
- RO • Circulatorul nu necesită nici un fel de întreținere. La începutul sezonului de iarnă verificați ca nu cumva arborele motor să fie blocat.
- GR • Ο κυκλοφορητής δεν απαιτεί κανέναν τύπο συντήρησης. Στην αρχή της χειμερινής περιόδου βεβαιωθείτε πως δεν είναι μπλοκαρισμένος ο άξονας του κινητήρα.
- PT • O circulador não necessita de nenhum tipo de manutenção. No início do Inverno, certificar-se de que o veio motor não esteja bloqueado.
- FI • Kiertopumppua ei tarvitse huoltoa. Varmista ennen talvea, ettei moottorin akseli ole jumissa.
- DK • Cirkulationspumpen er vedligeholdelsesfri. Kontrollér i begyndelsen af vintersæsonen, at motorakslen ikke er blokeret.
- CZ • Cirkulační čerpadlo nevyžaduje žádný typ údržby. Na počátku zimního období se ujistit, že hřídel motoru není zablokovaná
- HU • A cirkulátornak nincs szüksége karbantartásra. A téli időszak kezdetén ellenőrizze, hogy a motortengely ne legyen beakadva.
- SI • Vrtiljka ne potrebuje nobeno vzdrževanje. Pred zimo preveriti, da gonilna greda ni preprečena.
- BG • За циркулятора не се изисква никакво действие по поддържането в изправност. В началото на зимния сезон трябва да се уверите, че валът на двигателя не е блокиран.
- EE • Tsirkulatsioonipump ei vaja mitte mingit hooldust. Talve algul tuleb veenduda, et völli ei ole blokeerunud.
- LV • Cirkulētājs neprasa nekāda veida tehnisko apkopi. Ziemas sezonas sākumā pārliecinieties, vai dzinēja vārpsta nav bloķēta.
- LT • Cirkuliacinis siurblys nereikalauja jokios specialios priežiūros. Žiemos sezono pradžioje reikia patikrinti, ar variklio velenas neužsiblokavęs.
- UA • Насос не потребує ніякої тип обслуговування. На початку зимового сезону переконайтеся, що вал двигуна не заблокований.
- CN • 对循环器无需任何保养。冬季开始时请检查电机机轴没有锁住。
- HR • Pumpa za cirkuliranje ne zahtjeva nikakvo održavanje. Na početku zimske sezone provjeriti da vratilo motora nije blokirano.

ع

جهاز تجويل الماء لا يحتاج بطبيعته إلى أي نوع من الرعاية
في بداية فصل الشتاء التأكد من أن عامود المحرك حرّ وغير ممنوع الحركة.



Riscaldamento a pavimento
 Chauffage au sol
 Underfloor heating
 Fußbodenheizung
 Calentamiento por suelo
 Golvvärme
 Lattialämmitys
 Podno grijanje
 Ενδοδαπέδια θέρμανση
 Ogrzewanie podłogowe
 Подпородово нагрыване



Usare curva fissa o pressione proporzionale.
 Utiliser une courbe fixe ou pression proportionnelle.
 Use fixed curve or proportional pressure.
 Feste Kennlinien verwenden oder Proportionalen Druck.
 Usar curva fija o presión proporcional.
 Använd fast kurva eller proportionellt tryck.
 Käytä kiinteää käyrää tai suhteellista painetta.
 Koristiti fiksnu krivulju ili proporcionalni pritisak.
 Χρησιμοποιήστε την καμπύλη σταθερής ή αναλογικής πίεσης.
 Należy użyć charakterystyki stałej lub ciśnienia proporcjonalnego.
 Използвай фиксираната крива или пропорционално налягане



Radiatore
 Radiateurs
 Radiators
 Kühler
 Radiadores
 Radiatorer
 Radiaattorit
 Radijatori
 Θερμαντικά σώματα
 Grzejniki
 Радиатори



Usare pressione proporzionale.
 Utiliser une pression proportionnelle.
 Use proportional pressure.
 Proportionalen Druck verwenden.
 Usar presión proporcional.
 Använd proportionellt tryck.
 Käytä suhteellista painetta.
 Koristiti proporcionalni pritisak.
 Χρησιμοποιήστε αναλογική πίεση.
 Należy użyć charakterystyki ciśnienia proporcjonalnego.
 Използвай пропорционално налягане

CURVA FISSA - COURBE FIXE - FIXED CURVE - FESTE KENNLINIEN - CURVA FIJA - FAST KURVA
 KIINTEÄÄ KÄYRÄÄ - FIKSNA KRIVULJA - ΣΤΑΘΕΡΗ ΚΑΜΠΥΛΗ - CHARAKTERYSTYKA STAŁA -
 ФИКСИРАНА КРИВА



Velocità
 Vitesse
 Speed
 Geschwindigkeit
 Velocidad
 Hastighet
 Nopeudella
 Brzina
 Ταχύτητα
 Prędkość
 Скорост



CS1



CS2



CS3

PRESSIONE DIFFERENZIALE PROPORZIONALE - PRESSION DIFFÉRENTIELLE PROPORTIONNELLE -
 PROPORTIONAL DIFFERENTIAL PRESSURE - PROPORTIONAL DIFFERENZDRUCK - PRESIÓN DIFERENCIAL
 PROPORCIONAL - PROPORTIONELLT DIFFERENTIALTRYCK - VERRANNOLLINEN PAINE-ERO PROPOR-
 CIONALNI DIFERENCIJALNI PRITISAK - ΑΝΑΛΟΓΙΚΗ ΔΙΑΦΟΡΙΚΗ ΠΙΕΣΗ - CHARAKTERYSTYKA CIŚNIENIA
 PROPORCJONALNEGO - ПРОПОРЦИОНАЛНО ДИФЕРЕНЦИАЛНО НАПЯГАНЕ



Velocità
 Vitesse
 Speed
 Geschwindigkeit
 Velocidad
 Hastighet
 Nopeudella
 Brzina
 Ταχύτητα
 Prędkość
 Скорост



PP1



PP2



PP3



PP4



PP5



PP6



Led con lampeggio lento - Led clignote lentement
 Led flashing slowly - Licht blinkt langsam
 La luz parpadea lentamente - Blinkar långsammare
 Viilkkuu hitaammin - Sporo treptavo led svjetlo -
 Λαμπτάκι που αναβοσβήνει αργά - Kontrolka led miga
 Бавно мигаща лампа

Led con luce fissa - Led allumée fixe
 Led with a steady light - Led-Dauerlicht
 Luz fija led - Led fast sken
 Kiinteä valo led - Led fiksno svjetlo - Λαμπτάκι
 μόνιμα αναμμένο - Kontrolka led pali się stale
 Постоянно светеща лампа



Riscaldamento a pavimento
 Chauffage au sol
 Underfloor heating
 Fußbodenheizung
 Calentamiento por suelo
 Golvvärme
 Lattialämmitys
 Podno grijanje
 Ενδοδαπέδια θέρμανση
 Ogrzewanie podłogowe
 Подподо̀во на̀рявя̀не



Usare pressione costante
 Utiliser une pression constante
 Use constant pressure
 konstanten Druck verwenden
 Usar presión constante
 Använd jämnt tryck
 Käytä vakiopainetta
 Koristiti konstantni tlak
 Χρησιμοποιήστε σταθερή πίεση
 Utrzymać stale ciśnienie
 Използвайте константно налягане





Radiatore
 Radiateurs
 Radiators
 Kühler
 Radiadores
 Radiatorer
 Radiaattorit
 Radijatori
 Θερμαντικά σώματα
 Grzejniki
 Радиатори

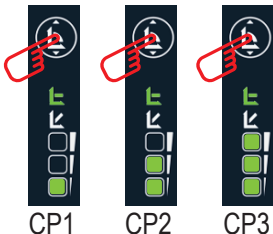

Usare pressione proporzionale.
 Utiliser une pression proportionnelle.
 Use proportional pressure.
 Proportionalen Druck verwenden.
 Usar presión proporcional.
 Använd proportionellt tryck.
 Käytä suhteellista painetta.
 Koristiti proporcionalni pritisak.
 Χρησιμοποιήστε αναλογική πίεση.
 Należy użyć charakterystyki ciśnienia proporcjonalnego.
 Използвай пропорционално налягане

PRESSIONE DIFFERENZIALE COSTANTE - PRESSION DIFFÉRENTIELLE CONSTANTE - CONSTANT DIFFERENTIAL PRESSURE - KONSTANTER DIFFERENTIALDRUCK - PRESIÓN DIFERENCIAL CONSTANTE - JÄMNAT DIFFERENTIALTRYCK - ΒΑΚΙΟΠΑΙΝΕ-ΕΡΟ - KONSTANTNI DIFERENCIJALNI TLAK - ΣΤΑΘΕΡΗ ΔΙΑΦΟΡΙΚΗ ΠΙΕΣΗ - STAŁE CIŚNIENIE RÓŻNICOWE - ΚΟΝΣΤΑΝΤΗ ΔΙΦΕΡΕΝΤΙΑΛΗ ΝΑΛΥΓΑΝΗ 



PRESSIONE DIFFERENZIALE PROPORZIONALE - PRESSION DIFFÉRENTIELLE PROPORTIONNELLE - PROPORTIONAL DIFFERENTIAL PRESSURE - PROPORTIONAL DIFFERENZDRUCK - PRESIÓN DIFERENCIAL PROPORCIONAL - PROPORTIONELLT DIFFERENTIALTRYCK - VERRANNOLLINEN PAINE-ERO PROPORCIONALNI DIFERENCIJALNI PRITISAK - ΑΝΑΛΟΓΙΚΗ ΔΙΑΦΟΡΙΚΗ ΠΙΕΣΗ - CHARAKTERYSTYKA CIŚNIENIA PROPORCJONALNEGO - ПРОПОРЦИОНАЛНО ДИΦΕΡΕΝΤΙΑΛΗ ΝΑΛΥΓΑΝΗ 

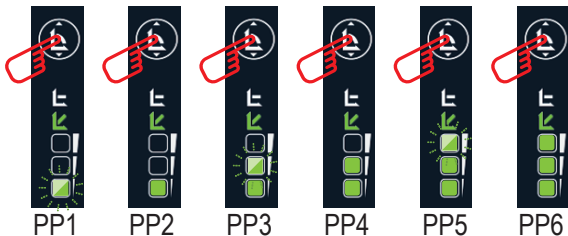

Led con lampeggio lento - Led clignote lentement
 Led flashing slowly - Licht blinkt langsam
 La luz parpadea lentamente - Blinkar långsammare
 Vilkkuu hitaammin - Sporo treptavo led svetlo
 Λαμπτάκι που αναβοσβήνει αργά - Kontrolka led
 migta - Бавно мигаща лампа



Led con luce fissa - Led allumée fixe
 Led with a steady light - Led-Dauerlicht
 Luz fija led - Led fast sken - Kiinteä valo led
 Led fiksno svetlo - Λαμπτάκι μόνιμα αναμμένο
 Kontrolka led pali się stale - Постоянно
 светеща лампа



LEGENDA ALLARMI PAG. 28/29 - LÉGENDE DE LA PAGE DES ALARMES 28/29 - LEGEND ALARMS PAGE 28/29 -
 LEGENDE DER SEITE DER ALARME 28/29 - LEYENDA DE LA PÁGINA DE ALARMAS 28/29 - BESKRIVNING AV LARM
 PÅ SID. 28/29 - HÄLYTYSTEN SELITYKSET SIVU 28/29 - LEGENDA UZBUNA STR. 28/29 - ΥΠΟΜΝΗΜΑ ΣΥΝΑΓΕΡΜΩΝ
 ΣΕΛ. 28/29 - OPIS ALARMÓW NA STRONIE 28/29 - ЛЕГЕНДА НА АЛАРМИТЕ 28/29

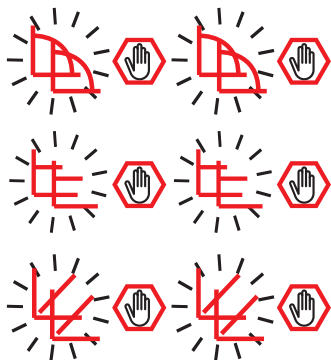

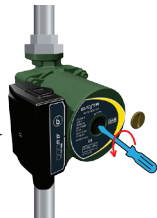

RESET



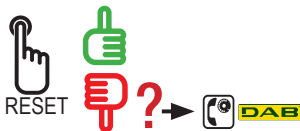

LEGENDA ALLARMI PAG. 28/29 - LÉGENDE DE LA PAGE DES ALARMES 28/29 - LEGEND ALARMS PAGE 28/29 -
 LEGENDE DER SEITE DER ALARME 28/29 - LEYENDA DE LA PÁGINA DE ALARMAS 28/29 - BESKRIVNING AV
 LARM PÅ SID. 28/29 - HÄLYTYSTEN SELITYKSET SIVU 28/29 - LEGENDA UZBUNA STR. 28/29 - ΥΠΟΜΝΗΜΑ
 ΣΥΝΑΓΕΡΜΩΝ ΣΕΛ. 28/29 - OPIS ALARMÓW NA STRONIE 28/29 - ЛЕГЕНДА НА АЛАРМИТЕ 28/29



Richiedere assistenza.
 Demander une intervention
 Call assistance.
 Kundendienst anfordern
 Solicitar asistencia
 Kontakta en serviceverkstad.
 Tee huoltopyyntö
 Zatražiti pomoć.
 Ζητήστε τεχνική υποστήριξη
 Zadzwoń po pomoc
 Позвъняване на сервиса

LEGENDA - LÉGENDE - KEY - ZEICHENERKLÄRUNG - LEGENDA - LEYENDA - BESKRIVNING AV SYMBOLER
 LEGENDA - LEGENDA - АНАХТАР - ПОДПИСИ - LEGENDÄ - ΥΠΟΜΝΗΜΑ - LEGENDA - SELITYKSET
 SIGNATURFÖRKLÄRING - LEGENDA - JELMAGYARÁZAT - LEGENDA - ЛЕГЕНДА - LEGEND - LEGENDA -
 APRÁŠYMAS - СПЕЦИФИКАЦІЯ - 图例 - LEGENDA - المفتاح -



- IT 2 Lampeggi: circolatore bloccato/perdita di controllo sulla fase
 FR 2 Clignotements: circulateur bloqué/perte de contrôle sur la phase
 GB 2 Flashes: circulator blocked/loss of control on phase
 DE 2 Blinksignale: Umwälzpumpe blockiert / Kontrollverlust auf Phase
 NL 2 Maal knipperen: circulatiepomp geblokkeerd/ verlies van controle over de fase
 ES 2 Destellos: circulador bloqueado / pérdida de control en la fase
 SE 2 Två blinkningar: Blockerad cirkulationspump/förlorad faskontroll
 PL 2 mignięcia: zablokowany cyrkulator/utrata kontroli w fazie
 SK 2 Blikania: cirkulátor zablokovaný/strata kontroly na fáze
 TR 2 yanıp sönmeye: sirkülâtör ticali / işlemler sırasında kontrol kaybı
 RU 2 Мигания: Заблокирован циркулятор/потеря управления фазой
 RO 2 Semnal luminos: circulator blocat / pierdere de control în fază
 GR 2 Λάμψεις: εμπλοκή κυκλοφορητή / απώλεια ελέγχου στη φάση
 PT 2 intermitências: circulador bloqueado/perda do controlo na fase
 FI 2 vilkutusta: kiertopumppu jumissa / vaiheen hallinnanmenetykset
 DK 2 blink: cirkulationspumpe blokeret/manglende fasekontrol
 CZ 2 blikání: cirkulátor zablokovaný/ztráta ovládní fáze
 HU 2 villogás: blokkolt keringtető / vezérlés megszűnése a fázison
 SI 2 svetlobna utripa: blokada cirkulatorja / izguba kontrole faz
 BG 2 премигвания: блокирана циркуляционна помпа/загуба на контрол на фазата
 EE 2 Vilgub 2 korda: tsirkulaator blokeeritud / ajastus ei ole kontrollitav
 LV 2 Mirguļošanas: sūkņis ir bloķēts/kontroles zaudēšana uz fāzes
 LT 2 mirksėjimai: užblokuotas cirkulatorius/nutraukta fazės kontrolė
 UA 2 Миготіння: насос заблокований /втрата контролю над фазою
 CN 闪烁2次: 循环泵锁死/失去正时控制
 HR 2 Treptaja: pumpa za cirkuliranje blokirana/gubitak kontrole na fazi
 Э - ومنعتان الموزع مسدود/فقدان التحكم في الشوط



- IT Problemi al microprocessore o di cortocircuito interno
- FR Problèmes au microprocesseur ou de court-circuit interne
- GB Problems on microprocessor or internal short circuit
- DE Probleme am Mikroprozessor oder interner Kurzschluss
- NL Problemen met de microprocessor of interne kortsluiting
- ES Problemas en el microprocesador o de cortocircuito interior
- SE Problem hos mikroprocessor eller intern kortslutning
- PL Uszkodzenie mikroprocesora lub wewnętrzne zwarcie
- SK Problémy s mikroprocesorom alebo s vnútorným skratom
- TR проблемы с микропроцессором или внутреннее короткое замыкание
- RU Mikro işlemlerde sorun veya dahili kısa devre
- RO Probleme la microprocesor sau scurtcircuit intern
- GR προβλήματα στο μικροεπεξεργαστή ή εσωτερικό βραχυκύκλωμα
- PT Problemas no microprocessador ou de curto-circuito interno
- FI Mikroprosessorin ongelmia tai sisäinen oikosulku
- DK Problemer med mikroprocessor eller intern kortslutning
- CZ Problémy na mikroprocesoru nebo vnitřní zkrat
- HU Probléma a mikroprocesszorral vagy belső rövidzárlat
- SI Težave z mikroprocesorjem ali notranji kratki stik
- BG проблеми с микропроцесора или вътрешната верига
- EE Mikroprosessori töötõrked või lühis seadme sees
- LV Mikroprocesora vai iekšējā Issavienojuma problēmas
- LT Mikroprocesoriaus veikimo sutrikimai arba vidinis trumpasis jungimas
- UA проблеми в мікропроцесорі або є внутрішнє коротке замикання
- CN 微处理器问题或内部短路
- HR Problemi na mikroprocesoru ili unutrašnji kratki spoj
- ع مشكلات في المعالج الصغير أو دائرة القصر الداخلية

LEGENDA - LÉGENDE - KEY - ZEICHENERKLÄRUNG - LEGENDA - LEYENDA - BESKRIVNING AV SYMBOLER
 LEGENDA - LEGENDA - АНАХТАР - ПОДПИСИ - LEGENDÄ - ΥΠΟΜΝΗΜΑ - LEGENDA - SELITYKSET
 SIGNATURFÖRKLÄRING - LEGENDA - JELMAGYARÁZAT - LEGENDA - ЛЕГЕНДА - LEGEND - LEGENDA -
 APRAŠYMAS - СПЕЦИФИКАЦІЯ - 图例 - LEGENDA - المقتاح -



IT Vai alla pagina
 FR Aller à la page
 GB Go to page
 DE Gehe zu Seite
 NL Ga naar pagina
 ES Ir a la página
 SE Gå till sid.
 PL Przejdź do strony
 SK Choďte na stranu
 TR Şu sayfaya gidin
 RU Перейдите к странице
 RO Duceți-vă la pagina
 GR Μεταβείτε στη σελίδα
 PT Ir para à página
 FI Mene sivulle
 DK Gå til s.
 CZ Běž na stranu
 HU Ugrás a... oldalra
 SI Glej stran
 BG Иди на страница
 EE Vt lk
 LV Iet uz lappusi
 LT Skaitykite puslapį
 UA перейди на сторінку
 CN 转到页面
 HR Ići na stranicu
 ع انتقل إلى الصفحة -



IT Premi il tasto RESET
 FR Presser la touche RESET
 GB Press RESET
 DE RESET-Taste drücken
 NL Druk op de toets RESET
 ES Pulse el botón RESET
 SE Tryck på knappen för återställning.
 PL Wcisnąć przycisk RESET
 SK Stlačte tlačidlo RESET
 TR RESET (Sıfırla) düğmesine basın
 RU Нажмите на кнопку СБООС
 RO Apăsaj tasta RESET
 GR Πιέστε το πλήκτρο RESET
 PT Premir a tecla RESET
 FI Paina kuittausnäppäintä
 DK Tryk på RESET-tasten
 CZ Stiskni tlačítko RESET
 HU Nyomja meg a RESET gombot
 SI Pritisni gumb RESET
 BG Натисни бутона RESET
 EE Vajutage nupule RESET
 LV Piespiest taustu RESET
 LT Paspauskite RESET mygtuką
 UA Натисни кнопку RESET
 CN 按下RESET (复位)键
 HR Pritisnuti tipku RESET
 ع اضغط على "إعادة تعيين" -



OK



- IT Se la pompa non funziona contattare DAB Pumps
- FR Si la pompe ne fonctionne pas, contacter DAB Pumps
- GB If the pump does not work, contact DAB Pumps
- DE Wenn die Pumpe nicht funktioniert, DAB PUMPS kontaktieren
- NL Als de pomp niet werkt, contact opnemen met DAB Pumps
- ES Si la bomba no funciona contacte con DAB Pumps
- SE Kontakta DAB Pumps om pumpen inte fungerar.
- PL W przypadku braku pracy pompy skontaktować się z DAB Pumps
- SK Ak čerpadlo nefunguje, kontaktujte DAB Pumps
- TR Pompa çalışmazsa, DAB Pumps ile iletişim kurun
- RU Если насос не работает, обращайтесь к фирме DAB Pumps
- RO Dacă pompa nu funcționează contactați DAB Pumps
- GR Εάν η αντλία δεν λειτουργεί επικοινωνήστε με την DAB Pumps
- PT Se a bomba não funcionar, contatar a DAB Pumps
- FI Ellei pumppu toimii, ota yhteyts DAB Pumps -yritykseen
- DK Kontakt DAB Pumps, hvis pumpen ikke fungerer
- CZ Jestliže čerpadlo nefunguje, kontaktujte DAB Pumps
- HU Ha a szivattyú nem működik vegye fel a kapcsolatot a DAB Pumps-sal
- SI V primeru, da črpalka ne deluje pravilno, se obrnite na DAB Pumps
- BG Ако помпата не функционира, свържете се с DAB Pumps
- EE Kui pump ei tööta, võtke ühendust ettevõttega DAB Pumps
- LV Ja sūknis nedarbojas, ir jāgriežas pie DAB Pumps
- LT Jeigu siurblys neveikia, susisiekite su DAB Pumps
- UA Якщо насос не функціонує необхідно зв'язатися з компанією DAB Pumps
- CN 如果泵不工作, 请联系DAB Pumps公司
- HR U slučaju da pumpa ne radi kontaktirati DAB Pumps
- ع - إذا لم تعمل المضخة، فيرجى الاتصال بشركة DAB Pumps

RISOLUZIONE PROBLEMI - RÉSOLUTION DES PROBLÈMES - TROUBLESHOOTING - FEHLERBEHEBUNG - RESOLUCIÓN DE PROBLEMAS - FELSÖKNING - VIANETSINTÄ - RJEŠAVANJE PROBLEMA - ΑΠΟΚΑΤΑΣΤΑΣΗ ΑΝΩΜΑΛΙΩΝ - ROZWIĄZANIE PROBLEMÓW - ВЪЗМОЖНИ ПРОБЛЕМИ

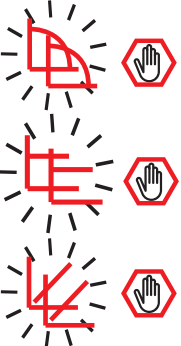
	<p>IT - 2 Lampeggi: circolatore bloccato/perdita di controllo sulla fase FR - 2 Clignotements: circulateur bloqué/perte de contrôle sur la phase GB - 2 Flashes: circulator blocked/loss of control on phase DE - 2 Blinksigale: Umwälzpumpe blockiert / Kontrollverlust auf Phase ES - 2 Destellos: circulador bloqueado / pérdida de control en la fase SE - Två blinkningar: Blockerad cirkulationspump/förlorad faskontroll FI - 2 vilkutusta: kiertopumppu jumissa / vaiheen hallinnanmenetyks HR - 2 Treptaja: pumpa za cirkuliranje blokirana/gubitak kontrole na fazi GR - 2 Λάμψεις: εμπλοκή κυκλοφορητή / απώλεια ελέγχου στη φάση PL - 2 Mignięcia: wirnik zablokowany / zanik fazy BG - 2 Мигания: блокиран циркулатор или загуба на контрола на фазата</p>
<p>IT - La pompa tenta un riavvio utilizzando algoritmi per eseguire lo sblocco automatico. Se il tentativo non ha esito positivo, viene segnalato un allarme. In tal caso, è necessario che il riavvio sia eseguito manualmente dall'utente premendo il pulsante on/off oppure sbloccare manualmente</p>	
<p>FR - La pompe tente un redémarrage en utilisant des algorithmes pour parvenir au déblocage automatique. Si la tentative échoue, une alarme est signalée. Dans ce cas, le démarrage doit être effectué manuellement par l'utilisateur en appuyant sur le bouton on/off ou en débloquent manuellement la pompe à l'aide d'un tournevis.</p>	
<p>GB - The circulator will automatically reboot following this fault. If unsuccessful pump will alarm and manual reboot will be required via the set up operation button or manually release the pump with a screwdriver.</p>	
<p>DE - Die Pumpe unternimmt einen Wiederanlaufversuch unter Verwendung von Algorithmen, um die automatische Freigabe zu erreichen. Wenn der Versuch misslingt, erfolgt eine Alarmmeldung. In diesem Fall muss der Wiederanlauf benutzerseitig von Hand durch Drücken der On/Off-Taste durchgeführt werden oder die Pumpe manuell mit Hilfe eines Schraubendrehers befreit werden.</p>	

ES - La bomba intenta ponerse en marcha nuevamente utilizando algoritmos para conseguir el desbloqueo automático. De no lograrlo, interviene una alarma. En este caso el usuario deberá rearmar la bomba manualmente presionando el pulsador on/off oppure sbloccare manualmente con un cacciavite

SE - Pumpen försöker att avhjälpa blockeringen automatiskt genom att göra en omstart med hjälp av algoritmer. Om försöket misslyckas utlöses ett larm. I det fallet måste användaren utföra omstarten manuellt genom att trycka på knappen on/off eller lossa pumpen manuellt med en skruvmejsel.

FI - Pumppu yrittää uudelleenkäynnistystä algoritmien avulla automaattisen lukituksen avauksen suorittamiseksi. Jos yritys ei onnistu, syntyy hälytys. Kyseisessä tapauksessa käyttäjän on suoritettava uudelleenkäynnistys manuaalisesti, on/off-painiketta painamalla tai vapauttamalla pumppu manuaalisesti ruuvimeisselin käyttämällä.

HR - Pumpa pokušava ponovno pokretanje koristeći algoritme za automatsko deblokiranje. Ako pokušaj ne uspije, isto se označava uzbunom. U tom slučaju, ponovno pokretanje mora ručno izvršiti korisnik pritiskom na tipku on/off ili ručno deblokirati.

GR - Η αντλία επιχειρεί μια επανεκκίνηση χρησιμοποιώντας αλγόριθμους για την αυτόματη αποκατάσταση ενός μπλοκαρίσματος. Αν αστοχήσει αυτή η διαδικασία τότε επισημαίνεται συναγερμός. Στην περίπτωση αυτή η επανεκκίνηση πρέπει να γίνει χειροκίνητα από το χρήστη, πατώντας το πλήκτρο on/off ή με χειροκίνητη αποκατάσταση του μπλοκαρίσματος

PL - Pompa obiegowa automatycznie się zresetuje. Jeżeli to nie nastąpi – pompa wyświetli alarm i wtedy wymagany będzie rozruch manualny poprzez wciśnięcie przycisku uruchamiającego lub poprzez uruchomienie wirnika za pomocą śrubokrętu w przypadku blokady.

BG – Циркулатора автоматично ще се рестартира. Ако има недостатъчно нагнетяване, ще алармира, и ще се наложи ръчно рестартиране.

IT **SMALTIMENTO**

lo smaltimento di questo prodotto o di parte di esso deve essere effettuata in modo consono:

1. Usare i sistemi locali, pubblico privati, di raccolta dei rifiuti
2. Nel caso in cui non fosse possibile, contattare Dab Pumps o l'officina di assistenza autorizzata più vicina

FR **MISE AU REBUT**

La mise au rebut de ce produit ou d'une de ses parties doit être effectuée de manière adéquate:

1. Utiliser les systèmes locaux, publics ou privés, de collecte des déchets
2. Si cela n'est pas possible, contacter Dab Pumps ou le centre de service-après-vente agréé le plus proche.

GB **DISPOSAL**

this product or any part of it must be disposed of correctly:

1. Use public or private local systems for waste collection
2. If that is not possible, contact Dab Pumps or the nearest authorised service workshop

DE **ENTSORGUNG**

Dieses Produkt oder Teile desselben müssen vorschriftsmäßig entsorgt werden.

1. Die lokalen öffentlichen oder privaten Sammelstellen nutzen.
2. Wenn dies nicht möglich sein sollte, wenden Sie sich an die Firma Dab Pumps oder die nächstgelegene Vertragswerkstatt.

NL **INZAMELING**

De inzameling van dit product, of van een deel van dit product, moet als volgt uitgevoerd worden:

1. Maak gebruik van plaatselijke, openbare en/of private diensten voor de gescheiden afvalinzameling
2. Indien dit niet mogelijk zou zijn, moet Dab Pumps of een erkende assistentiedienst gecontacteerd worden

ES **ELIMINACIÓN**

El producto o sus partes deberán ser eliminados de manera adecuada y para ello:

1. Usar sistemas de eliminación locales, públicos o privados, de recogida de residuos
2. De no ser posible, contactar con Dab Pumps o el taller de asistencia autorizado más cercano

SE **KASSERING**

Kasseringen av apparaten eller delar av den ska utföras på ett passande sätt:

1. Använd lokala, offentliga eller privata avfallsinsamlingsssystem.
2. Kontakta DAB Pumps eller närmaste serviceverkstad om detta inte är möjligt.



PL UNIESZKODLIWANIE

Unieszkodliwienie niniejszego produktu lub jego części musi być wykonany w następujący sposób:

1. Wykorzystać systemy lokalne, państwowe i prywatne zbiórki odpadów.
2. W przypadku gdy nie będzie to możliwe należy skontaktować się z Dab Pumps lub z najbliższym autoryzowanym zakładem serwisowym.

SK ZNEŠKODNENIE

Zneškodnenie tohto produktu alebo jeho časti musí byť uskutočnené vyhovujúcim spôsobom:

1. Využívajte miestne systémy na zber odpadu, verejné aj súkromné.
2. V prípade, ak by to nebolo možné, tak kontaktujte Dab Pumps alebo najbližšiu autorizovanú asistenčnú dielňu.

TR BERTARAF ETME

Bu ürünün veya bunun bir parçasının bertaraf edilmesi uygun şekilde gerçekleştirilmelidir:

1. Yerel, kamu veya özel çöp toplama sistemlerini kullanınız
2. Bunun mümkün olmaması halinde, Dan Pumps veya en yakın yetkili teknik servis kuruluşu ile iletişimi kurunuz.

RU УТИЛИЗАЦИЯ

Утилизация данного изделия или его комплектующих должна выполняться в правильном порядке:

1. Обратитесь в местные государственные или частные организации, занимающиеся утилизацией отходов.
2. Если это невозможно, обратитесь в Компанию Dab Pumps или в ближайшую уполномоченную мастерскую тех. сервиса.

RO ARUNCAREA

Aruncarea acestui produs sau a unei părți din acesta trebuie efectuată în mod corespunzător:

1. Folosiți sistemele locale, publice sau private, de colectare de gunoi
2. În cazul în care este posibil, contactați Dab Pumps sau cel mai apropiat servis autorizat

GR ΔΙΑΘΕΣΗ

Η διάθεση αυτής της συσκευής ή ενός τμήματός της πρέπει να γίνει με συμβατό τρόπο:

1. Χρησιμοποιήστε τα ιδιωτικά ή δημόσια συστήματα αποκομιδής απορριμμάτων της περιοχής σας
2. Σε περίπτωση που δεν είναι δυνατόν, επικοινωνήστε με την Dab Pumps ή με το κοντινότερο εξουσιοδοτημένο κέντρο τεχνικής υποστήριξης (Σέρβις)



PT **ELIMINAÇÃO**

a eliminação deste produto ou de parte dele deve ser efectuada de maneira adequada:

1. Utilizar os sistemas locais, públicos ou particulares, de recolha dos resíduos
2. Se isso não for possível, contactar a Dab Pumps ou a oficina de assistência autorizada mais próxima

FI **HÄVITYS**

Tuotteen tai sen osien hävitys tulee suorittaa asianmukaisesti:

1. Käytä paikallisia yleisiä tai yksityisiä jätteiden keräysjärjestelmiä.
2. Ellei tämä ole mahdollista, ota yhteys Dab Pumps -yhtiöseen tai lähimpään valtuutettuun huoltoliikkeeseen.

DK **BORTSKAFFELSE**

Bortskaffelse af dette produkt eller dets dele skal ske på miljørigtig måde:

1. Benyt de lokale - offentlige eller private - affaldsstationer.
2. Hvis dette ikke er muligt, kontakt da Dab Pumps eller nærmeste autoriserede servicecenter.

CZ **ODSTRAŇOVÁNÍ**

Odstraňování tohoto výrobku nebo jeho části se musí provést vyhovujícím způsobem:

1. Využívejte na sběr odpadu veřejné a soukromé místní systémy.
2. V případě, že by to nebylo možné, kontaktujte Dab Pumps nebo nejbližší servisní opravnu.

HU **HULLADÉKFELDOLGOZÁS**

A termékéből származó hulladékot vagy annak egy részét, megfelelő módon kell feldolgozni:

1. Helyi, magán-vagy köz-hulladékfeldolgozóhoz kell fordulni.
2. Ha ez nem megoldható, akkor lépjen kapcsolatba a Dab Pumps céggel vagy az Önhöz legközelebbi megbízott szervizhez.

SI **ODSTRANITEV ODPADA**

Odstranitev tega proizvoda ali dela proizvoda mora biti skladna s predpisi:

1. Uporabite javne ali zasebne lokalne sisteme zbiranja odpada.
2. Če to ni možno, pokličite podjetje Dab Pumps ali najbližjo pooblaščen servisno delavnico.

BG **ИЗВЪРЛЯНЕ**

извърлянето на продукта или на част от него, трябва да се извършва по подходящ начин:

1. Използвайте местните, обществените или частните пунктове за събиране на отпадъци.
2. Ако не е възможно, обърнете се към фирмата «Dab Pumps» или към най-близкия оторизиран сервис за ремонт.



EE JÄÄTMEKÄITLUS

Toote või selle osade hävitamine pärast kasutusea lõppu peab toimuma:

1. Kasutades kohalikke avaliku või erasektori teenuseid
2. Selle võimaluse puudumisel võtta ühendust Dab Pumps' i või lähima volitatud hooldusfirmaga

LV UTILIZĀCIJA

Šis izstrādājums vai tā daļas ir jāutilizē saskaņā ar spēkā esošajiem normatīvajiem dokumentiem:

1. Izmantojiet vietējos publiskos vai privātos atkritumu savākšanas centru pakalpojumus
2. Gadījumā, ja tas nav iespējams, sazinieties ar uzņēmumu Dab Pumps vai tuvāko autorizēto servisa centru

LT ŠALINIMAS

Šis produkts ar jo daļys turi būti šalinami taip:

1. Naudokitės vietos savivaldybės ar privačios atliekų surinkimo įmonės paslaugomis
2. Jei tai neįmanoma, kreipkitės į Dab Pumps ar artimiausią įgaliotą techninę pagalbą teikiančią dirbtuvę

UA УТИЛІЗАЦІЯ

Утилізація цього виробу або його частини має бути здійснено належним чином:

1. Використовуйте місцеві державні або приватні системи збирання сміття
2. Якщо це не можливо, зверніться до Dab Pumps або до найближчого авторизованого сервісного центру

CN 垃圾处理

本产品或部件的垃圾处理要按适当方式进行:

1. 使用本地公共或私人垃圾收集系统。
2. 如果不能, 请联系Dab Pumps公司或就近的授权协助车间。

HR ZBRINJAVANJE

zbrinjavanje ovog proizvoda ili dijela istog mora se izvršiti propisno:

1. Koristiti lokalne javne ili privatne sustave za prikupljanje otpada
2. Ukoliko to nije moguće, obratiti se Dab Pumps ili najbližoj radionici za tehničku pomoć

ع

التخلص النهائي

التخلص النهائي من هذا المنتج أو من جزء منه يجب أن يتم بالشكل الصحيح:

1. باستخدام الطرق المحلية، العمومية أو الخاصة، لتجميع النفايات
2. في حالة أن الأمر كان غير ممكناً، التوجه إلى Dab Pumps أو إلى ورشة الخدمة المصنّعة الأقرب منك



IT INFORMAZIONI

- Domande frequenti (FAQ) riguardanti la direttiva sulla progettazione ecocompatibile 2009/125/CE che stabilisce un quadro per l'elaborazione di specifiche per la progettazione ecocompatibile di prodotti connessi all'energia e suoi regolamenti attuativi:

http://ec.europa.eu/enterprise/policies/sustainable-business/documents/eco-design/guidance/files/20110429_faq_en.pdf

- Linee guida che accompagnano i regolamenti della commissione per l'applicazione della direttiva sulla progettazione ecocompatibile: http://ec.europa.eu/energy/efficiency/ecodesign/legislation_en.htm - v. circolatori

FR INFORMATIONS

- Questions fréquentes (FAQ) concernant la directive sur l'écoconception 2009/125/CE établissant un cadre pour la fixation d'exigences en matière d'écoconception applicables aux produits liés à l'énergie et ses règlements d'application:

http://ec.europa.eu/enterprise/policies/sustainable-business/documents/eco-design/guidance/files/20110429_faq_en.pdf

- Lignes directrices qui accompagnent les règlements de la commission pour l'application de la directive sur l'écoconception:

http://ec.europa.eu/energy/efficiency/ecodesign/legislation_en.htm - voir circulateurs

GB INFORMATIONS

- Frequently asked questions (faq) on the ecodesign directive 2009/125/ec establishing a framework for the setting of ecodesign requirements for energy-related products and its implementing regulations:

http://ec.europa.eu/enterprise/policies/sustainable-business/documents/eco-design/guidance/files/20110429_faq_en.pdf

- Guidelines accompanying commission regulations implementing the ecodesign directive:

http://ec.europa.eu/energy/efficiency/ecodesign/legislation_en.htm - see "circulators"

DE INFORMATIONEN

- Häufig gestellte Fragen (FAQ) zu der Ökodesign-Richtlinie 2009/125/EG, welche einen Rahmen für die Festlegung der Anforderungen an die umweltgerechte Gestaltung energierelevanter Produkte bestimmt, und den Verordnungen zur Durchführung:

http://ec.europa.eu/enterprise/policies/sustainable-business/documents/eco-design/guidance/files/20110429_faq_en.pdf

- Leitlinien zu den Verordnungen der Kommission für die Durchführung der Richtlinie über die umweltgerechte Gestaltung:

http://ec.europa.eu/energy/efficiency/ecodesign/legislation_en.htm - siehe Umwälzpumpen

NL INFORMATIE

- FAQ over de Richtlijn 2009/125/CE betreffende de totstandbrenging van een kader voor het vaststellen van eisen inzake ecologisch ontwerp voor energiegerelateerde producten en de reglementen die van toepassing zijn:

http://ec.europa.eu/enterprise/policies/sustainable-business/documents/eco-design/guidance/files/20110429_faq_en.pdf

- Informatie die de reglementeringen van de commissie vergezelt voor de toepassing van de richtlijn inzake ecologisch ontwerp: http://ec.europa.eu/energy/efficiency/ecodesign/legislation_en.htm - zie circulatoren

ES INFORMACIONES

- Preguntas frecuentes (FAQ) sobre la Directiva de Ecodiseño 2009/125/CE, por la que se instaure un marco para el establecimiento de requisitos de diseño ecológico aplicables a los productos relacionados con la energía:
http://ec.europa.eu/enterprise/policies/sustainable-business/documents/eco-design/guidance/files/20110429_faq_en.pdf
- Pautas de los Reglamentos vinculados a la aplicación de la Directiva de Ecodiseño:
http://ec.europa.eu/energy/efficiency/ecodesign/legislation_en.htm - v. circuladores

SE INFORMATION

- Vanliga frågor (FAQ) angående ekodesigndirektiv 2009/125/EG om upprättande av en ram för att fastställa krav på ekodesign för energirelaterade produkter och dess genomförandeförordningar:
http://ec.europa.eu/enterprise/policies/sustainable-business/documents/eco-design/guidance/files/20110429_faq_en.pdf
- Riktlinjer för kommissionens förordningar för tillämpning av ekodesigndirektivet:
http://ec.europa.eu/energy/efficiency/ecodesign/legislation_en.htm - se cirkulationspumpar

PL INFORMACJE

- Najczęściej pojawiające się pytania (FAQ) dotyczące dyrektywy ekoprojektu 2009/125/WE, która określa ogólne wymogi w sprawie ekoprojektu produktów związanych z energią i jej rozporządzenia wykonawcze:
http://ec.europa.eu/enterprise/policies/sustainable-business/documents/eco-design/guidance/files/20110429_faq_en.pdf
- Szczegóły wytyczne dotyczące rozporządzeń komisji w sprawie stosowania dyrektywy co do ekoprojektu:
http://ec.europa.eu/energy/efficiency/ecodesign/legislation_en.htm - patrz cyrkulatory

SK INFORMÁCIE

- Časté otázky (FAQ) týkajúce sa Smernice 2009/125/ES o ekologicky kompatibilnom projektovaní, ktorá stanovuje rámec pre spracovanie špecifikácií ekologicky kompatibilného projektovania produktov súvisiacich s energiou a jej implementačných nariadení:
http://ec.europa.eu/enterprise/policies/sustainable-business/documents/eco-design/guidance/files/20110429_faq_en.pdf
- Vedúce línie na aplikáciu smernice o ekologicky kompatibilnom projektovaní, ktoré doprevádzajú nariadenia komisie:
http://ec.europa.eu/energy/efficiency/ecodesign/legislation_en.htm - pozri čerpadla

TR BİLGİLENDİRME

- Enerji ile ilgili ürünlerin eko-tasarım şartlarının düzenlenmesi için bir çerçeve belirleyen 2009/125/EC eko-tasarım hakkındaki direktife ilişkin sıkça sorulan sorular (FAQ) ve uygulama yönetmelikleri:
http://ec.europa.eu/enterprise/policies/sustainable-business/documents/eco-design/guidance/files/20110429_faq_en.pdf
- Eko-tasarıma ilişkin direktifin uygulanması konusunda komisyon yönetmeliklerine eşlik eden kılavuz hatlar:
http://ec.europa.eu/energy/efficiency/ecodesign/legislation_en.htm - sirkülatorlere bakınız

RU ИНФОРМАЦИЯ

- Частые вопросы (FAQ) касательно директивы по экологическому проектированию 2009/125/CE, определяющей план составления спецификаций по экологическому проектированию энергопотребляющих изделий и связанных с ней прикладных правил: http://ec.europa.eu/enterprise/policies/sustainable-business/documents/eco-design/guidance/files/20110429_faq_en.pdf
- Инструкции, прилагающиеся к правилам комиссии по применению директивы по экологическому проектированию: http://ec.europa.eu/energy/efficiency/ecodesign/legislation_en.htm - см. циркуляционные насосы

RO INFORMAȚII

- Intrebări frecvente (FAQ) referitoare la directiva privind proiectarea ecologică 2009/125/CE care stabilește un cadru pentru elaborarea de specificații pentru proiectarea ecologică de produse care au legatură cu energia și regulamentele sale de punere în aplicare: http://ec.europa.eu/enterprise/policies/sustainable-business/documents/eco-design/guidance/files/20110429_faq_en.pdf
- Linii directoare care însoțesc regulamentele comisiei pentru aplicarea directivei privind proiectarea ecologică. http://ec.europa.eu/energy/efficiency/ecodesign/legislation_en.htm - v. circulatorii

GR ΠΛΗΡΟΦΟΡΙΕΣ

- Συχνές ερωτήσεις (FAQ) που αφορούν την οδηγία περί οικολογικού σχεδιασμού 2009/125/EK η οποία θεσπίζει το πλαίσιο απαιτήσεων για τον οικολογικό σχεδιασμό όσον αφορά τα συνδεδεμένα με την ενέργεια προϊόντα, καθώς και τους εφαρμοστικούς κανονισμούς: http://ec.europa.eu/enterprise/policies/sustainable-business/documents/eco-design/guidance/files/20110429_faq_en.pdf
- Κατευθυντήριες γραμμές που συνοδεύουν τους κανονισμούς της επιτροπής για την εφαρμογή της οδηγίας περί οικολογικού σχεδιασμού: http://ec.europa.eu/energy/efficiency/ecodesign/legislation_en.htm - βλ. κυκλοφορητές

PT INFORMAÇÕES

- Perguntas frequentes (FAQ) relativas à concepção ecológica 2009/125/CE que estabelece um quadro para definir os requisitos de concepção ecológica dos produtos relacionados com o consumo de energia e seus regulamentos de actuação: http://ec.europa.eu/enterprise/policies/sustainable-business/documents/eco-design/guidance/files/20110429_faq_en.pdf
- Linhas guia que acompanham os regulamentos da comissão para a aplicação da directiva sobre a concepção ecológica: http://ec.europa.eu/energy/efficiency/ecodesign/legislation_en.htm - ver circuladores

FI TIETOJA

- Usein esitettyjä kysymyksiä (FAQ), jotka koskevat energiaan liittyvien tuotteiden ekologiselle suunnittelulle asetettävien vaatimusten puitteista määräävää direktiiviä 2009/125/EY ja sen täytäntöönpanevia määräyksiä: http://ec.europa.eu/enterprise/policies/sustainable-business/documents/eco-design/guidance/files/20110429_faq_en.pdf
- Euroopan komission vaatimusten ohessa annettuja suosituksia direktiivin soveltamiseen ekologisessa suunnittelussa: http://ec.europa.eu/energy/efficiency/ecodesign/legislation_en.htm - ks. kiertokirjeet

DK INFORMATIONER

- Ofte stillede spørgsmål (FAQ) vedrørende direktivet om miljøvenligt design 2009/125/EF om rammerne for fastlæggelse af krav til miljøvenligt design af energirelaterede produkter og dets gennemførelsesforordninger:

http://ec.europa.eu/enterprise/policies/sustainable-business/documents/eco-design/guidance/files/20110429_faq_en.pdf

- Retningslinjer til Kommissionens forordninger til gennemførelse af direktivet om miljøvenligt design:

http://ec.europa.eu/energy/efficiency/ecodesign/legislation_en.htm - se cirkulationspumper

CZ INFORMACE

- Časté dotazy (FAQ) ohledně Směrnice 2009/125/ES o ekologicky kompatibilním projektování, která stanovuje rámec pro specifikaci ekologicky kompatibilního projektování výrobků souvisejících s energií a jejich implementačních nařízení:

http://ec.europa.eu/enterprise/policies/sustainable-business/documents/eco-design/guidance/files/20110429_faq_en.pdf

- Jde o návod na aplikaci směrnic o ekologicky kompatibilním projektování, který doprovází nařízení komise:

http://ec.europa.eu/energy/efficiency/ecodesign/legislation_en.htm - viz čerpadla

HU INFORMÁCIÓK

- A sürűn feltett kérdések egyike (FAQ) a 2009/125/EC eco-kompatibilitásról szóló irányelvvel vonatkozik, amely meghatározza az energia és az azzal kapcsolatos eco-kompatibilis tervezés sajátosságait, illetve a betartandó szabályokat:

http://ec.europa.eu/enterprise/policies/sustainable-business/documents/eco-design/guidance/files/20110429_faq_en.pdf

- Azok a fő elvek, melyek az eco-kompatibilis tervezést felügyelő bizottság szabályzatát egészítik ki:

http://ec.europa.eu/energy/efficiency/ecodesign/legislation_en.htm - lásd cirkulátorok

SI INFORMACIJE

- Pogosta vprašanja (FAQ) v zvezi z direktivo o okoljsko primerni zasnovi izdelkov 2009/125/ES, ki vzpostavlja okvir za določanje zahtev za okoljsko primerno zasnovo izdelkov, povezanih z energijo, ter izvedbene uredbe:

http://ec.europa.eu/enterprise/policies/sustainable-business/documents/eco-design/guidance/files/20110429_faq_en.pdf

- Smernice v podporo uredbi komisije za uporabo direktive o okoljsko primerni zasnovi:

http://ec.europa.eu/energy/efficiency/ecodesign/legislation_en.htm - g. črpalke

BG ИНФОРМАЦИЯ

- Често задавани въпроси (FAQ), засягащи директивата 2009/125/EO за екодизайна, установяваща рамка за определянето на изискванията за екодизайн към продукти, свързани с енергопотреблението и регламентите за нейното изпълнение:

http://ec.europa.eu/enterprise/policies/sustainable-business/documents/eco-design/guidance/files/20110429_faq_en.pdf

- Ръководни линии, придружаващи регламентите на комисията за прилагане на директивата за екодизайн:

http://ec.europa.eu/energy/efficiency/ecodesign/legislation_en.htm - в. циркуляционни помпи

EE INFORMATSIOON

- Korduma kippuvad küsimusi (FAQ), mis puudutavad ökodisaini direktiivi 2009/125/EÜ, millega on kehtestatud keskkonnasõbralikkuse nõuded energiamõjuga toodetele ning sellega seotud rakendusmääruste kohta, saab vaadata aadressilt:

http://ec.europa.eu/enterprise/policies/sustainable-business/documents/eco-design/guidance/files/20110429_faq_en.pdf

- Suunised, mis kaasnevad komisjoni määrusega ökodisaini direktiivi kohta:

http://ec.europa.eu/energy/efficiency/ecodesign/legislation_en.htm - vaata pumbad

LV INFORMĀCIJA

- **Bleži uzdotie jautājumi (BUJ) par Ekodizaina direktīvu 2009/125/EK, ar ko izveido sistēmu, lai noteiktu ekodizaina prasības ar enerģiju saistītiem ražojumiem un to īstenošanas noteikumiem:**
http://ec.europa.eu/enterprise/policies/sustainable-business/documents/eco-design/guidance/files/20110429_faq_en.pdf
- Vadlīnijas, kas papildina Komisijas noteikumus par Ekodizaina direktīvas pielietošanu:
http://ec.europa.eu/energy/efficiency/ecodesign/legislation_en.htm - v. cirkulācijas sūknī

LT INFORMACIJA

- Dažnai uzduodami klausimai (DUK) apie ekologinio projektavimo direktyvą 2009/125/EB, apibrėžiančią su energija susijusių produktų ekologinio projektavimo gaires ir taisykles:
http://ec.europa.eu/enterprise/policies/sustainable-business/documents/eco-design/guidance/files/20110429_faq_en.pdf
- Gairės, lydinčios komisijos reglamentus dėl ekologiniams projektams taikomos direktyvos:
http://ec.europa.eu/energy/efficiency/ecodesign/legislation_en.htm - žr. informaciją apie cirkuliacinius siurblius

UA ІНФОРМАЦІЯ

- Часті питання (FAQ), що стосуються директиви про розробку екологічно сумісних проєктів 2009/125/CE, яка встановлює критерії для розробки екологічно сумісних специфікацій проектування виробів, пов'язаних з енергією, та її виконавчі регламенти:
http://ec.europa.eu/enterprise/policies/sustainable-business/documents/eco-design/guidance/files/20110429_faq_en.pdf
- Основні принципи, що супроводжують регламенти комісії щодо застосування директиви про розробку екологічно сумісних проєктів: http://ec.europa.eu/energy/efficiency/ecodesign/legislation_en.htm - див. циркулятори

CN 信息

- 常见问题 (FAQ) 是根据2009/125/CE生态设计的指示设定的, 旨在建立一个具体的有关能源及其相关规定的生态化设计框架:
http://ec.europa.eu/enterprise/policies/sustainable-business/documents/eco-design/guidance/files/20110429_faq_en.pdf
- 与生态化设计应用指令委员会条例相关的指导的链接为:
http://ec.europa.eu/energy/efficiency/ecodesign/legislation_en.htm - 参见“循环”

HR INFORMACIJE

- Česta pitanja (FAQ) koja se odnose na uredbu o ekokompatibilnom projektiranju 2009/125/CE koja određuje pravni okvir za izradu specifikacija o ekokompatibilnom projektiranju proizvoda koji se odnose na energiju te provedbeni pravilnici iste:
http://ec.europa.eu/enterprise/policies/sustainable-business/documents/eco-design/guidance/files/20110429_faq_en.pdf
- Smjernice koje prate pravilnike komisije o primjeni uredbe o ekokompatibilnom projektiranju: http://ec.europa.eu/energy/efficiency/ecodesign/legislation_en.htm – v. pumpe za cirkuliranje

ع

معلومات

- أسئلة متكررة (FAQ) متعلقة في نظام التصميم المتوافق مع البيئة 2009/125/CE الذي يحدد إطار لتطوير القواعد الخاصة في التصميم الإيكولوجي للمنتجات المرتبطة في الطاقة ولانحائها التنفيذية.
http://ec.europa.eu/enterprise/policies/sustainable-business/documents/eco-design/guidance/files/20110429_faq_en.pdf
- مبادئ توجيهية التي تراقب أنظمة اللجنة لتطبيق القانون على التصميم الإيكولوجي:
http://ec.europa.eu/energy/efficiency/ecodesign/legislation_en.htm - مراجعة المضخات

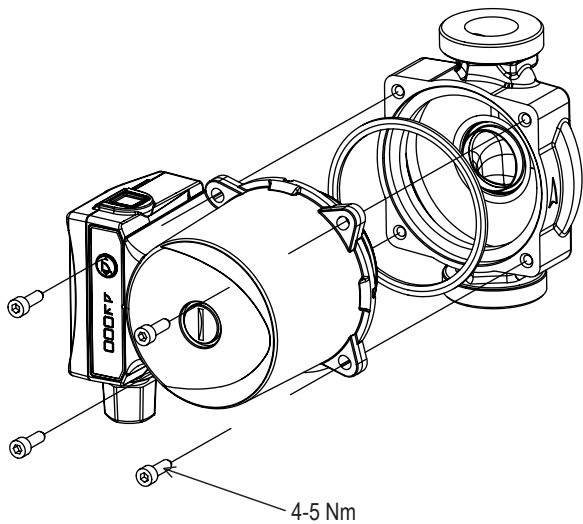

**DAB PUMPS LTD.**

Units 4 & 5, Stortford Hall Industrial Park,
Dunmow Road, Bishop's Stortford, Herts
CM23 5GZ - UK
salesuk@dwtgroup.com
Tel.: +44 1279 652 776
Fax: +44 1279 657 727

**DAB PUMPS B.V.**

Brusselstraat 150
B-1702 Groot-Bijgaarden - Belgium
info.belgium@dwtgroup.com
Tel.: +32 2 4668353
Fax: +32 2 4669218

**PUMPS AMERICA, INC. DAB PUMPS DIVISION**

3226 Benchmark Drive
Ladson, SC 29456 USA
info.usa@dwtgroup.com
Ph. : 1-843-824-6332
Toll Free : 1-866-896-4DAB (4322)
Fax : 1-843-797-3366

**OOO DWT GROUP**

100 bldg. 3 Dmitrovskoe highway,
127247 Moscow - Russia
info.russia@dwtgroup.com
Tel.: +7 495 739 52 50
Fax: +7 495 485-3618

**DAB PUMPS POLAND SP. Z.O.O.**

Mokotow Marynarska
Ul. Postepu 15c - 3rd Floor
02-676 Warsaw - POLAND
Tel. +48 223 81 6085

**DAB PUMPS CHINA**

No.40 Kaituo Road, Qingdao Economic &
Technological Development Zone
Qingdao City, Shandong Province, China
PC: 266500
info.china@dwtgroup.com
Tel.: +8653286812030-6270
Fax: +8653286812210

**DAB PUMPS IBERICA S.L.**

Avenida de Castilla nr.1 Local 14
28830 - San Fernando De Henares -
Madrid Spain
info.spain@dwtgroup.com
Ph.: +34 91 6569545
Fax: +34 91 6569676

**DAB PUMPS B.V.**

Albert Einsteinweg, 4
5151 DL Drunen - Nederland
info.netherlands@dwtgroup.com
Tel.: +31 416 387280
Fax: +31 416 387299

**DWT South Africa**

Podium at Menlyn, 3rd Floor, Unit 3001b,
43 Ingersol Road, C/O Lois and Atterbury,
Menlyn, Pretoria, 0181 South-Africa
info.sa@dwtgroup.com
Tel +27 12 361 3997
Fax +27 12 361 3137

**DAB PUMPEN DEUTSCHLAND GmbH**

Tackweg 11
D - 47918 Tönisvorst - Germany
info.germany@dwtgroup.com
Tel.: +49 2151 82136-0
Fax: +49 2151 82136-36

**DAB UKRAINE Representative Office**

Regus Horizon Park
4M. Hrinchenka St, suite 147
03680 Kiev. UKRAINE
Tel. +380 44 3195943

**DAB PRODUCTION HUNGARY KFT.**

H-8800
NAGYKANIZSA, Buda Ernő u.5
HUNGARY
Tel. +36.93501700



DAB PUMPS S.p.A.

Via M. Polo, 14 - 35035 Mestrino (PD) - Italy
Tel. +39 049 5125000 - Fax +39 049 5125950
www.dabpumps.com